

Corberó

FRIGORIFICO UNA PUERTA TOTAL NO FROST

Manual de Instrucciones

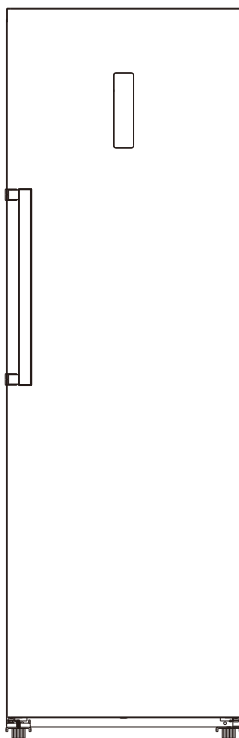

CCLH18524NFW

CCLH18524NFX

Para garantizar el uso adecuado de este aparato y su seguridad, lea el manual de instrucciones completamente antes de operar este aparato.

Por su seguridad y para garantizar el uso correcto, antes de instalar y utilizar el dispositivo por primera vez, lea atentamente este manual del usuario, incluidos sus consejos y advertencias. Para evitar errores y accidentes innecesarios, es importante asegurarse de que todas las personas que usan el aparato estén completamente familiarizadas con su funcionamiento y características de seguridad. Guarde estas instrucciones y asegúrese de que permanezcan con el dispositivo si se mueve o se vende, para que todos los que lo usen durante toda su vida útil estén informados adecuadamente sobre el uso y la seguridad del dispositivo.







Para la seguridad de la vida y la propiedad, mantenga las precauciones de estas instrucciones del usuario, ya que el fabricante no es responsable de los daños causados por la omisión.

Seguridad de niños y personas vulnerables.

- Este dispositivo puede ser utilizado por niños a partir de 8 años y personas con capacidades físicas, sensoriales o mentales reducidas o por falta de experiencia y conocimiento si se les ha dado supervisión o instrucciones sobre el uso del dispositivo de manera segura y entienden el peligro involucrado
- Los niños de 3 a 8 años de edad pueden cargar y descargar este aparato.
- Los niños deben ser supervisados para asegurarse de que no jueguen con el aparato.
- Los niños no deben realizar la limpieza y el mantenimiento del usuario a menos que tengan una edad de 8 años o más y estén supervisados.
- Mantenga todos los envases lejos de los niños. Existe riesgo de asfixia.

- Si está desechando el aparato, saque el enchufe de la toma de corriente, corte el cable de conexión (lo más cerca que pueda del aparato) y retire la puerta para evitar que los niños sufran una descarga eléctrica se caigan o se cierren.
- Si este dispositivo con sellos magnéticos para puerta reemplaza un dispositivo más antiguo que tiene un seguro de resorte (pestillo) en la puerta o tapa, asegúrese de que no se pueda usar ese resorte antes de desechar el dispositivo viejo. Esto evitará que se convierta en una trampa mortal para un niño.

Seguridad general

-  **¡ADVERTENCIA!** Mantenga las aberturas de ventilación, en el gabinete del aparato o en la estructura incorporada, sin obstrucciones.
-  **¡ADVERTENCIA!** No utilice dispositivos mecánicos u otros medios para acelerar el proceso de descongelación que no sean los recomendados por el fabricante.
-  **¡ADVERTENCIA!** No dañe el circuito de refrigerante.
-  **¡ADVERTENCIA!** No use otros aparatos eléctricos (como los fabricantes de helados) dentro de aparatos de refrigeración, a menos que estén aprobados para este propósito por el fabricante.
-  **¡ADVERTENCIA!** No toque la bombilla si ha estado encendida durante un largo período de tiempo porque podría estar muy caliente.¹⁾
-  **¡ADVERTENCIA!** Al colocar el aparato, asegúrese de que el cable de alimentación no esté atrapado o dañado.
-  **¡ADVERTENCIA!** No ubique múltiples enchufes portátiles o proveedores de energía portátiles en la parte posterior del dispositivo.

¹⁾ Si hay una luz en el compartimento.

Información de seguridad



- No almacene sustancias explosivas como latas de aerosol con un propelente inflamable en este aparato.
- El isobutano refrigerante (R-600a) está contenido dentro del circuito de refrigerante del aparato, un gas natural con un alto nivel de compatibilidad ambiental, que sin embargo es inflamable.
- Durante el transporte y la instalación del aparato, asegúrese de que ninguno de los componentes del circuito de refrigerante se dañe.
 - Vaciar llamas abiertas y fuentes de ignición.
 - ventile bien la habitación en la que se encuentra el aparato
- Es peligroso alterar las especificaciones o modificar este producto de alguna manera. Cualquier daño al cable puede provocar un cortocircuito, un incendio o una descarga eléctrica.
- Este aparato está diseñado para ser utilizado en aplicaciones domésticas y similares, como
 - áreas de cocina de taff en tiendas, oficinas y otros entornos de trabajo;
 - armar casas y por clientes en hoteles, moteles y otros entornos de tipo residencial;
 - Entornos desayuno;
 - Aplicaciones no comerciales y similares.

 **¡ADVERTENCIA!** Cualquier componente eléctrico (enchufe, cable de alimentación, compresor, etc.) debe ser reemplazado por un agente de servicio certificado o personal de servicio calificado.

 **¡ADVERTENCIA!** La bombilla suministrada con este aparato es una “bombilla de lámpara de uso especial” que solo se puede utilizar con el aparato suministrado. Esta “lámpara de uso especial” no es utilizable para iluminación doméstica.¹⁾

El cable de alimentación no debe alargarse.

Asegúrese de que la clavija de alimentación no esté aplastada o dañada por la parte posterior del aparato.

Un enchufe de alimentación aplastado o dañado puede sobrecalentarse y provocar un incendio.

Asegúrese de que puede conectarse a la toma de corriente del aparato.

No tire del cable de red.

Si la toma de corriente está floja, no inserte el enchufe de alimentación. Existe riesgo de descarga eléctrica o incendio.

No debe operar el aparato sin la lámpara.

Este aparato es pesado. Se debe tener cuidado al moverlo.

No retire ni toque los elementos del compartimento del congelador si tiene las manos húmedas o mojadas, ya que esto podría causar abrasiones en la piel o quemaduras por congelación / congelación.

Evite la exposición prolongada del aparato a la luz solar directa.

Uso diario

- No caliente las piezas de plástico del aparato.
- No coloque productos alimenticios directamente contra la pared posterior.
- Los alimentos congelados no deben volver a congelarse una vez que se hayan descongelado.

1) Si hay una luz en el compartimento.

- Almacene los alimentos congelados preenvasados de acuerdo con las instrucciones del fabricante de alimentos congelados.
- Las recomendaciones de almacenamiento de los fabricantes de electrodomésticos deben seguirse estrictamente. Consulte las instrucciones pertinentes.
- No coloque bebidas gaseosas carbonatadas en el compartimento del congelador, ya que crea presión en el recipiente, lo que podría causar que explote y dañe el aparato.¹⁾
- Los polos de hielo pueden causar quemaduras por congelación si se consumen directamente del aparato.¹⁾ Para evitar la contaminación de los alimentos, respete las siguientes instrucciones
- Abrir la puerta durante períodos prolongados puede provocar un aumento significativo de la temperatura en los compartimentos del aparato.
- Limpie regularmente las superficies que puedan entrar en contacto con alimentos y sistemas de drenaje accesibles.
- Limpiar los tanques de agua si no se han utilizado durante 48 h; Enjuague el sistema de agua conectado a un suministro de agua si no se ha extraído agua durante 5 días.
- Guarde la carne y el pescado crudos en recipientes adecuados en el refrigerador, de modo que no entren en contacto con otros alimentos ni se derramen sobre ellos.
- Los compartimientos de alimentos congelados de dos estrellas (si se presentan en el aparato) son adecuados para almacenar alimentos pre-congelados, almacenar o hacer helados y hacer cubitos de hielo.

1) Si hay un compartimento congelador.

2) Si hay un compartimento de almacenamiento de alimentos frescos.

Información de seguridad



- Los compartimentos de una, dos y tres estrellas (si están presentados en el aparato) no son adecuados para la congelación de alimentos frescos.
- Si se deja el aparato vacío durante largos períodos de tiempo, apague, descongele, limpie, seque y deje la puerta abierta para evitar que el montaje se desarrolle dentro del aparato.

Cuidado y Limpieza

- Antes del mantenimiento, apague el aparato y desconecte el enchufe de la toma de corriente.
- No limpie el aparato con objetos metálicos.
- No utilice objetos afilados para eliminar las heladas del aparato. Use un raspador de plástico.¹⁾
- Examine regularmente el drenaje en el refrigerador en busca de agua descongelada. Si es necesario, limpiar el desagüe. Si el desagüe está bloqueado, el agua se acumulará en la parte inferior del aparato.²⁾

Instalación

¡Importante! Para la conexión eléctrica, siga cuidadosamente las instrucciones dadas en párrafos específicos.

- Desembale el aparato y compruebe si hay daños en él. No conecte el aparato si está dañado. Reporte los posibles daños inmediatamente al lugar donde lo compró. En ese caso retener el embalaje.
- Es recomendable esperar al menos cuatro horas antes de conectar el aparato para permitir que el aceite regrese al compresor.

1) Si hay un compartimento congelador.

2) Si hay un compartimento de almacenamiento de alimentos frescos.

- Debería haber una circulación de aire adecuada alrededor del aparato, ya que esto no conduce al sobrecalentamiento. Para lograr una ventilación suficiente, siga las instrucciones relevantes para la instalación.
- Siempre que sea posible, los separadores del producto deben estar contra una pared para evitar tocar o atrapar partes calientes (compresor, condensador) para evitar posibles quemaduras.
- El aparato no debe ubicarse cerca de radiadores o cocinas.
- Asegúrese de que se pueda acceder al enchufe de alimentación después de la instalación del aparato.



Servicio

- Cualquier trabajo eléctrico que se requiera para realizar el servicio técnico del aparato debe ser realizado por un electricista calificado o una persona competente.
- Este producto debe ser reparado por un Centro de Servicio autorizado, y solo deben usarse repuestos originales.

Ahorro de energía

- No ponga comida caliente en el aparato;
- No empaque los alimentos juntos ya que esto evita que el aire circule;
- Asegúrese de que la comida no toque la parte posterior del compartimento (s);
- Si la electricidad se apaga, no abra la (s) puerta (s);
- No abra la (s) puerta (s) con frecuencia;
- No mantenga las puertas abiertas por mucho tiempo;
- No coloque el termostato en temperaturas muy altas;
- Algunos accesorios, como los cajones, se pueden quitar para obtener un mayor volumen de almacenamiento y un menor consumo de energía.

Proteccion Ambiental

 Este aparato no contiene gases que podrían dañar la capa de ozono, ni en su circuito de refrigerante ni en los materiales de aislamiento. El aparato no debe desecharse junto con los residuos urbanos y la basura. La espuma de aislamiento contiene gases inflamables: el aparato debe desecharse de acuerdo con las regulaciones del aparato para obtener de las autoridades locales. Evite dañar la unidad de refrigeración, especialmente el intercambiador de calor. Los materiales utilizados en este aparato marcados con el símbolo  son reciclables.



El símbolo en el producto o en su empaque indica que este producto no puede ser tratado como basura doméstica. En su lugar, debe llevarse al punto de recogida apropiado para el reciclaje de equipos eléctricos y electrónicos.

Al asegurarse de que este producto se elimine correctamente, ayudará a prevenir posibles consecuencias negativas para el medio ambiente y la salud humana, que de otro modo podrían ser causadas por el manejo inadecuado de los desechos de este producto. Para obtener información más detallada sobre el reciclaje de este producto, comuníquese con su consejo local, el servicio de eliminación de desechos domésticos o la tienda donde adquirió el producto.

Materiales de embalaje

Los materiales con el símbolo son reciclables. Deseche el embalaje en un recipiente de recogida adecuado para reciclarlo.

Eliminación del aparato.

Información de seguridad

CE

1. Desconecte el enchufe de la toma de corriente.
2. Cortar el cable de alimentación y desecharlo.



 **¡ADVERTENCIA!** Durante el uso, servicio y eliminación del aparato, preste atención al similar símbolo que se encuentra en el lado izquierdo, que se encuentra en la parte posterior del mismo (panel trasero o compresor). Dicho símbolo será de color amarillo u orange.

Es símbolo de advertencia de riesgo de incendio. Hay materiales inflamables en las tuberías de refrigerante y compresor.

Esté alejado de la fuente de fuego durante el uso, servicio y eliminación.

Estructura

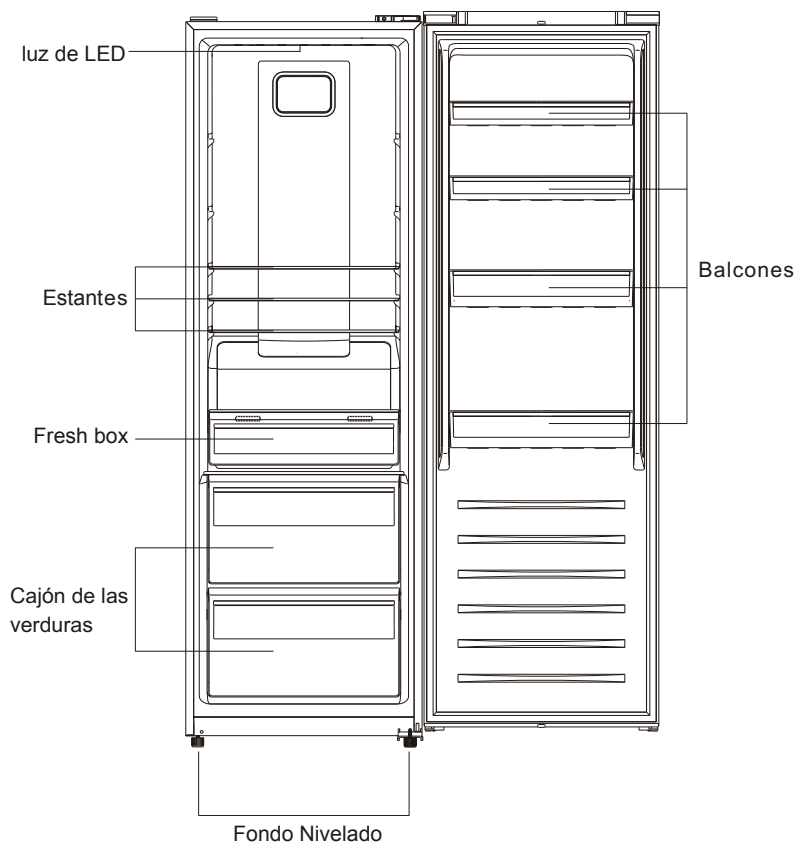

Nota: La imagen arriba solo sirve como referencia. Es posible que el electrodoméstico sea diferente

Instalación

Requisito espacial

- Seleccione una ubicación sin exposición directa a la luz solar.
- Seleccione una ubicación con piso nivelado (o casi nivelado).
- Deje espacio suficiente para instalar la nevera en una superficie plana.
- Deje espacio libre a la derecha, izquierda, atrás y arriba durante la instalación con que ayudará a reducir el consumo y el coste energético.
- Es recomendable mantener un espacio de al menos 10 mm para ambos lados.

Colocación

Instale este electrodoméstico en una ubicación donde la temperatura ambiente corresponda a la clase climática indicada en el plato de clasificación del

electrodoméstico: para electrodomésticos de refrigeración con clase climática:

-templado extendido: este electrodoméstico de refrigeración está diseñado para usar a temperaturas ambiente que oscilan entre 10 °C y 32 °C;

-templado: este electrodoméstico de refrigeración está diseñado para usar a temperaturas ambiente que oscilan entre 16 °C y 32 °C;

-subtropical: este electrodoméstico de refrigeración está diseñado para usar a temperaturas

ambiente que oscilan entre 16 °C y 38 °C;

-tropical: este electrodoméstico de refrigeración está diseñado para usar a temperaturas ambiente que oscilan entre 16 °C y 43 °C;

Ubicación

 Debería instalar el electrodoméstico con distancia entre él y los fuentes de calor, por ejemplo, los radiadores, las calderas, la luz solar directa, etc. Asegúrese de que el aire pueda circular libremente detrás del armario. Para garantizar la mejor función en caso de colocar el electrodoméstico debajo del saliente de la pared, la distancia mínima entre la parte superior del armario y el saliente debería ser al menos 100mm. Sin embargo, en situación ideal, el electrodoméstico no debería colocarse debajo de los salientes.. adjustable feet at the base of the cabinet.

¡Alarma!

Debería ser posible desconectar el electrodoméstico de la red eléctrica; Por lo tanto, el enchufe debería ser accesible con facilidad después de la instalación.

Conexión eléctrica

Antes de enchufarlo, asegúrese de que el voltaje y la frecuencia mostrados en el plato de clasificación corresponden a la red eléctrica doméstica. El electrodoméstico debería conectar a tierra. El enchufe del cable de la red eléctrica cuenta con un contacto para este propósito. Si la electricidad doméstica no está conectada a tierra, conecte el electrodoméstico a una tierra separada de acuerdo con las reglas actuales después de consultar a un electricista calificado. El productor negará toda responsabilidad si no se observan las precauciones de seguridad anteriores. Este electrodoméstico obedece el E.E.C. Directivas

Instalación

Reversibilidad de la puerta

Antes de invertir la puerta, esté preparado las siguientes herramientas y materiales: destornillador recto, destornillador cruzado, llave inglesa y los componentes incluidos en la bolsa de plástico.

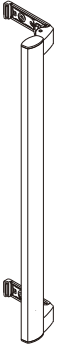

Manija fácil de abrir ×1

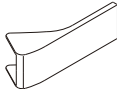

Handle Cover ×2



Tornillo ×2



Aid-close izquierda ×1

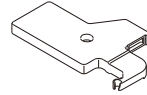

Cubierta de bisagra superior izquierda ×1

1. Retire las cubiertas superiores de la caja de cables..

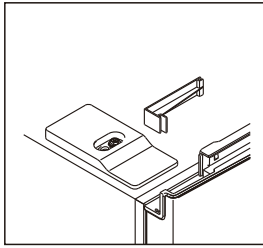
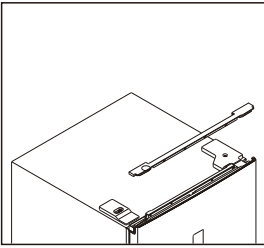

2. Desenroscar la cubierta de la bisagra al superior derecha y desconecte los conectores del interruptor de la puerta y y la pantalla.

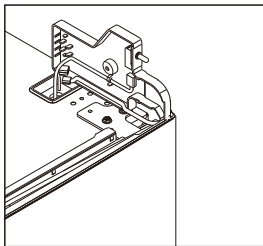
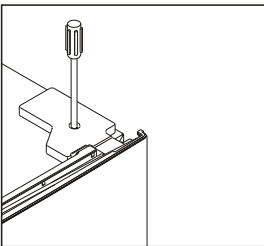

Instalación

3. Gira abierta y quita la bisagra superior y quita la puerta

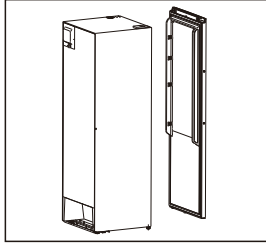
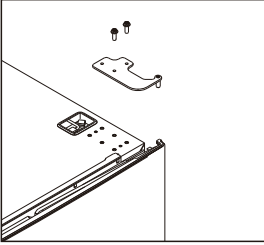

4. Quitar el cierre auxiliar de la derecha y sacar el cierre auxiliar de la izquierda de la bolsa de accesorios e instalarlo en la izquierda.

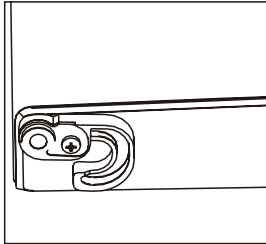
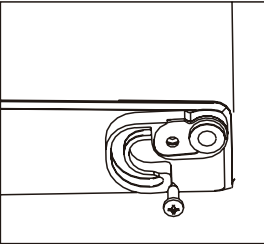

5. Girar abierta la bisagra inferior y quitar la pata ajustable de izquierda a derecha..

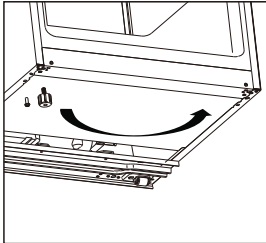
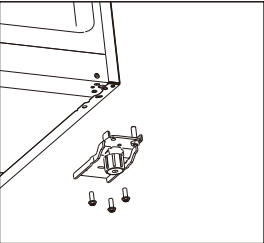

6. Girar abierto y mover el eje de la bisagra inferior de la derecha a la izquierda, después instalar la bisagra inferior a la izquierda del aparato.

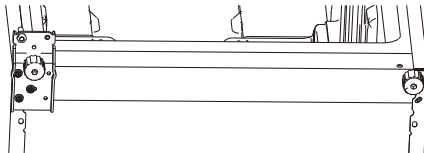
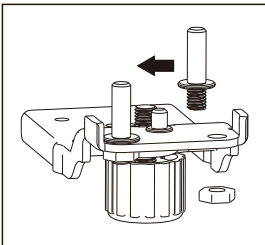

Instalación

7. Girar abierto y mover el eje de la bisagra superior del fondo a la arriba. Quita el interruptor de la puerta de la cubierta de la bisagra derecha y después instalarlo en la cubierta de la bisagra izquierda que está en la bolsa de accesorios.

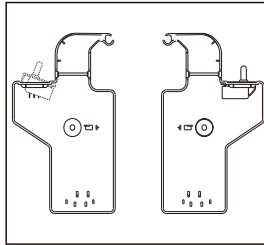
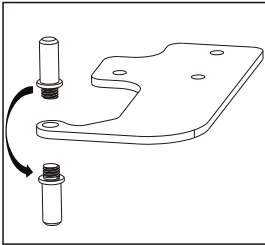

8. Girar abierta y mover la cubierta decorativa superior de la izquierda e instalarlo a la izquierda.

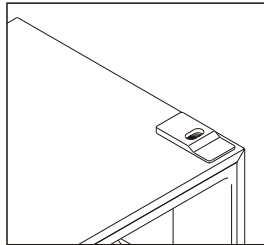
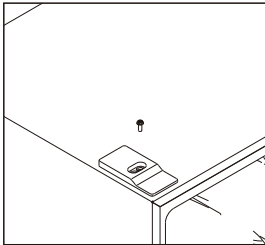

9. Instalar la puerta y después mover los alambres de conexión de la derecha a la izquierda.

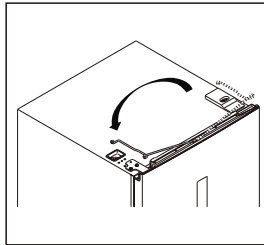
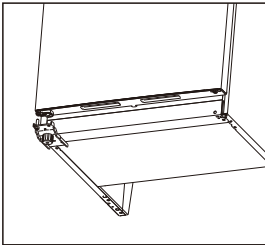

Instalación

10. Instalar la bisagra superior a la izquierda, por favor, ajusta suavemente la bisagra superior al instalarlo para garantizar el tapón bien sellada.

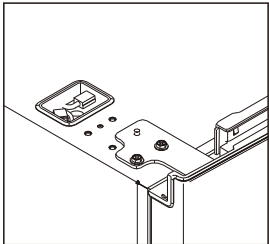

11. Conecta los conectores del interruptor de la puerta y fíjarlos, después instalar la cubierta de la bisagra superior de la izquierda.

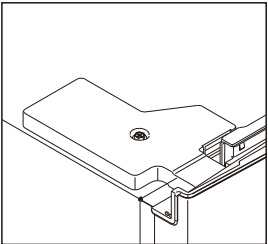
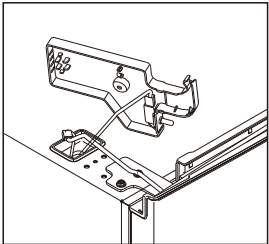

12. Instalar la cubierta de la caja superior de alambres a la derecha.

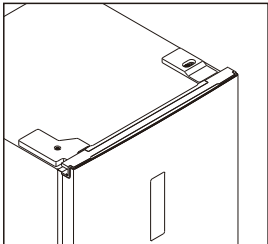
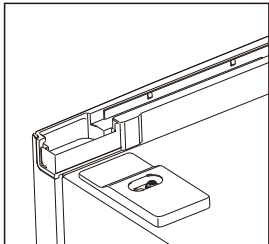

Instalación

Instalación del mango fácil de abrir

1. Quitar la cubierta del agujero de tornillo.

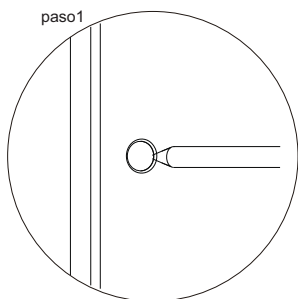

2. Sacar el mango fácil de abrir que está en el cajón congelante e instalarlo.

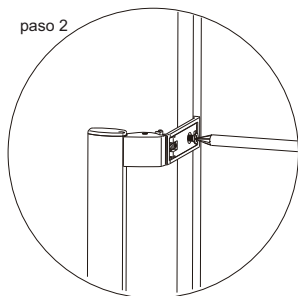

3. Instalar la cubierta del mango fácil de abrir.

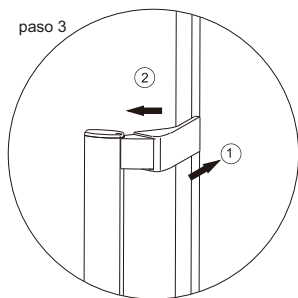

Instalación

Requerimiento de espacio

- Mantener espacio suficiente para abrir la puerta.
- Es recomendable mantener al menos 10mm intervalo en ambos lados.

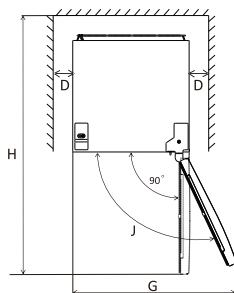
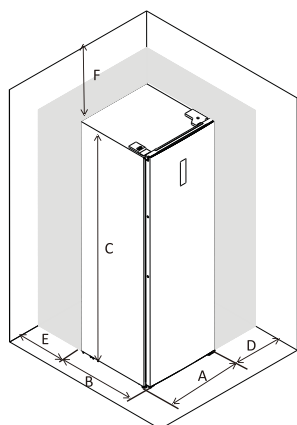

A	595
B	650
C	1850
D	min=10
E	min=50
F	min=50
G	835
H	1323
J	115°

Ojo: este aparato frigorífico no tiene la intención de usarse como un aparato incorporado.

Nivelar el conjunto

Para hacer esto, ajusta los dos pies nivelados enfrente del conjunto.

Si el conjunto no es nivelado, la puerta y el alineamiento de la junta magnética no se cubrirán adecuadamente.

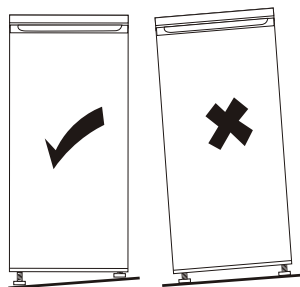
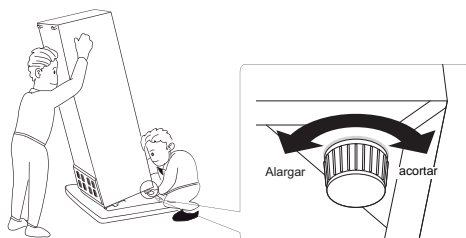

Usar el panel de control

1.0 Introducción sobre la interrelación del usuario

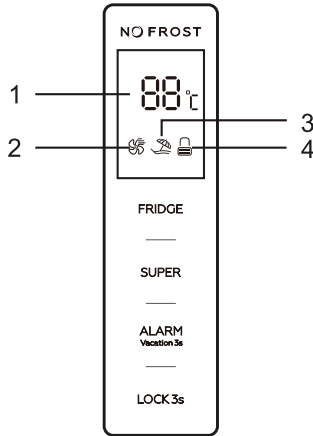

1.1 Botones de operación

FRIDGE: controlar la temperatura del aparato

SUPER: Seleccionar y deseleccionar el súper modo

ALARM/VACATION: parar la alarma de abrir la puerta, seleccionar y deseleccionar el modo de vacación.

LOCK: cerrar y abrir

1.2 Demostración de LED

1. Demostrar la temperatura preajustado en la ventana

2. Ícono de súper modo

3. Ícono de modo de vacación

4. Ícono de cerrar y abrir

2.0 Ilustración de botones

All buttons are valid only in unlocking status. Todos botones son válidos solo en estado de abrir.

Bip corto después de cada toque de botones.

Interrelación del usuario

2.1 FRIDGE: Controlar la temperatura del aparato

Válido solo para el modo definido del usuario. Seguir los métodos abajos para deseleccionar el súper modo y el modo de vacación y después el modo definido del usuario es seleccionado.

2.2 SUPER: Seleccionar y deseleccionar el súper modo

Pulsar el botón de "SUPER" para seleccionar el súper modo. Después de brillar 5 segundos el ícono de súper modo, el súper modo es seleccionado.

Cuando el súper modo es seleccionado, la luz del ícono del súper modo se ilumina, y la ventana de demostración demostrará 2 C. En el súper modo, tocando el botón "FRIDGE", el ícono del súper modo va a brillar 3 veces, pero la temperatura del frigorífico no se puede cambiar.

Para salir del súper modo.

- Pulsar el botón "SUPER" para deseleccionar el súper modo.
- O después de 3 horas de súper modo sin otro operación, el refrigerador lo para automáticamente y entra en ajuste anterior.

Alerta:

En el súper modo, el ruido del aparato puede ser suavemente alto que lo de normal.

2.3 ALARM/VACATION:parar la alarma de abrir la puerta, seleccionar y deseleccionar el modo de vacación.

Tocar brevemente el botón "ALARM/VACATION" para quitar la alarma de abrir la puerta.

Tocar 3 segundos el botón "ALARM/VACATION" para seleccionar el modo de vacación. Después de brillar 5 segundos el ícono de vacación, el modo de vacación es seleccionado.

Cuando el súper modo es seleccionado, la luz del ícono del súper modo se ilumina, y la ventana de demostración demostrará 17 C. En el modo de vacación, el botón "FRIDGE" no responderá a ningún toque.

Tocar brevemente el botón "SUPER" puede salir del modo de vacación y entrar en el súper modo.

Tocar 3 segundos el botón "ALARM/VACATION" para deseleccionar el modo de vacación.

2.4 LOCK:Cerrar y abrir

tocar 3 segundos el botón " LOCK" para apagar el panel de control, y el ícono de cerrar

y abrir va a ser:



En el estado de cerrar, tocando cualquier botón, el ícono de cerrar y abrir brillará 3 veces

tocar 3 segundos el botón "LOCK" para abrir el panel de control, después el ícono de cerrar y abrir va a ser:



En el estado de abrir, todos los botones son válidos.

Si no la operación no dermina en 25 segundos, el panel de control se cerrará automáticamente.

3.0 Alarma de abrir la puerta

Si la puerta mantiene abierta más de 90 segundos, la alarma de abrir la puerta sonará.

Cerrar la puerta para quitar la alarma.

O pulsar suavemente el botón "ALARM/VACATION" para quitar la alarma.

Uso diario

El primer uso

Limpiar el interior

Antes de usarlo por primera vez, limpiar el interior y todos los accesorios internos con agua tibia y jabón neutral para quitar el olor típico de un nuevo producto, después secarlo a fondo.

Importante: No usar detergentes ni polvos abrasivos, que harán daños.

- Ajustar las patas ajustables del aparato para mantenerlo estable.
Para el primer uso, poner el aparato en marcha 2-3 horas antes de poner comida dentro.

Uso diario

Poner diferente comida en diferente compartimento según la tabla debajo.

Coloque distintos alimentos en distintos compartimentos correspondientes de acuerdo con la siguiente tabla

Compartimentos del refrigerador	Tipo de comida
Puerta o balcones del compartimento frigorífico.	<ul style="list-style-type: none">• Alimentos con conservantes naturales, como mermeladas, jugos, bebidas, condimentos.• No almacene alimentos perecederos.
Cajón para verduras (cajón para ensaladas)	<ul style="list-style-type: none">• Las frutas, hierbas y verduras deben colocarse por separado en el recipiente para verduras.• No almacene bananas, cebollas, papas, ajo en el refrigerador.
Frigorífico - Fresh box inferior (caja / cajón)	Carne cruda, pollo, pescado (para almacenamiento a corto plazo)
Balda del refrigerador - medio	Productos lácteos, huevos.
Balda del refrigerador - superior	Alimentos que no necesitan cocción, como alimentos listos para comer, carnes frías, sobras.

Ojo: este frigorífico no es adecuado para los productos congelados

Estanterías móviles de accesorios

En las paredes del refrigerador se equipan los dispositivos patines por lo tanto la estantería se colocan como lo queráis.

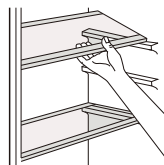

Colocar el balcón de puerta

Door balconies can be disassembled for cleaning. To make the disassembling as follows: gradually pull the balcony in the direction of the arrows until it comes free, after cleaning, reposition it.

El balcón de puerta se puede desmontar para limpiarse. Desmontarlo como lo debajo: gradualmente tirar el balcón en una dirección de la flecha hasta se libera, después de la limpieza, recolocar.

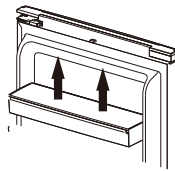

Ajuste la humedad del cajón de verduras

Humedad baja: mover el regulador hacia izquierda

Humedad alta: mover el regulador hacia derecha

CONTROL HUMEDAD



Uso cotidiano

Consejos útiles

Consejos para congelar

Para ayudarle a obtener el máximo del proceso de congelado les presentamos algunos consejos útiles:

- la cantidad máxima de comida que puede ser congelada en 24 horas se muestra en las especificaciones;
- el proceso de congelado lleva 24 horas. Durante este período no debe agregarse comida a ser congelada;
- congele únicamente alimentos de calidad, frescos y lavados;
- prepare la comida en pequeñas porciones para permitir que se congele de forma rápida y completa y luego poder descongelar únicamente la cantidad necesaria;
- envuelva la comida en papel de aluminio o film y asegúrese que los paquetes se encuentren herméticos;
- no permita que la comida fresca, no congelada, entre en contacto con la comida que ya se encuentra congelada, para evitar que aumente la temperatura de ésta última;
- los alimentos magros se conservan mejor y por más tiempo que aquellos con grasa; la sal reduce el tiempo de almacenamiento de los alimentos;
- los alimentos magros se conservan mejor y por más tiempo que aquellos con grasa; la sal reduce el tiempo de almacenamiento de los alimentos;
- el hielo, si se consume inmediatamente después de retirado del compartimento del congelador, puede causar quemaduras en la piel;
- se recomienda verificar la fecha de congelamiento en cada paquete individual para así llevar registro del tiempo de almacenamiento y su vencimiento.

Consejos para el almacenamiento de comida congelada

Para obtener un mejor rendimiento de este electrodoméstico, debería asegurarse que los alimentos congelados comercialmente fueron debidamente conservados por el vendedor;

asegúrese que los alimentos congelados sean transferidos del local de comidas al congelador en el menor tiempo posible;

no abra la puerta con frecuencia ni la deje abierta por más tiempo que el necesario. Una vez descongelada, la comida se deteriora rápidamente y no puede volverse a congelar.

No se exceda del período de almacenamiento indicado por el fabricante de alimentos.

Consejos para la refrigeración de comida fresca

Para obtener un mejor rendimiento:

- No guarde comida tibia o líquidos que se evaporen en el refrigerador.
- Cubra o envuelva la comida, especialmente si tiene un sabor fuerte.

Consejos para la refrigeración

Consejos útiles:

- Hecha (todo tipo): Envuelva en bolsas plásticas y colóquelas sobre los estantes de vidrio sobre el cajón de los vegetales.
- Por su seguridad, conserve de esta forma únicamente por uno o dos días máximo.



Uso cotidiano

- Comidas cocinadas, platos fríos, etc.: deben cubrirse y colocarse en cualquier estante.
- Frutas y verduras: deben limpiarse cuidadosamente y colocarse en los cajones especiales.
- Manteca y queso: deben colocarse en contenedores herméticos especiales o envueltos en papel aluminio o bolsas plásticas para eliminar el mayor aire posible.
- Botellas de leche: deben estar tapadas y deben almacenarse en los cajones de la puerta.
- No deben guardarse bananas, papas, cebollas y ajo en el refrigerador a menos que estén envasados.

Limpieza

Por razones de higiene, el interior del refrigerador, incluyendo los accesorios interiores, debe ser limpiado regularmente.

¡Precaución! Desconecte el cable de alimentación durante la limpieza ya que existe peligro de choque eléctrico. Antes de limpiar apague el refrigerador y desconecte el cable de alimentación del enchufe, o apague o gire el disyuntor del fusible. No limpie el electrodoméstico con un limpiador a vapor. Se puede acumular humedad en los componentes eléctricos, generando peligro de choque eléctrico. Los vapores calientes pueden dañar las partes plásticas. El electrodoméstico debe estar seco antes de ser puesto en funcionamiento nuevamente.

¡Importante! Los aceites etéreos y solventes orgánicos pueden deformar las partes plásticas, como por ejemplo el jugo de limón o el jugo de la cáscara de naranja, ácido butírico, limpiadores que contengan ácido acético.

- No permita que dichas sustancias entren en contacto con las partes del electrodoméstico
- No use limpiadores abrasivos
- Retire la comida del congelador. Guárdela en un lugar frío, bien cubierta.
- Apague el refrigerador y desconecte el cable de alimentación, o apague o retire el disyuntor del fusible.
- Limpie el electrodoméstico y los accesorios interiores con un trapo húmedo. Después de limpiar enjuague y séquelo.
- Después que todo se encuentre seco vuelva a poner el refrigerador en funcionamiento.

Recambio de Luz

La luz interior es del tipo LED.

Para reemplazar la luz, hay que contactar con técnico cualificado.

Uso cotidiano

Solución de problemas

 **¡Precaución!** Antes de solucionar los problemas, desconecte el cable de alimentación. Únicamente un electricista calificado o una persona competente puede solucionar los problemas que se no especifican en este manual.

¡Importante! El refrigerador emite sonidos durante su uso normal (compresor, circulación de refrigerante)

Problema	Posible causa	Solución
El refrigerador no funciona	El cable de alimentación se encuentra desconectado o flojo	Inserte el cable de alimentación.
	Se ha saltado un fusible o está defectuoso.	Revise el fusible, reemplace de ser necesario.
	Tomacorriente defectuoso.	Este tipo de fallas deben ser corregidas por un electricista.
El refrigerador enfría o congela demasiado	La temperatura está configurada en demasiado frío o el refrigerador se encuentra en un modo SUPER .	Configure el regulador de temperatura en temperaturas más altas de forma temporaria.
La comida no se encuentra lo suficientemente congelada.	La temperatura no se encuentra debidamente ajustada.	Refiérase a la sección inicial de Configuración de Temperatura.
	La puerta se mantuvo abierta por un largo período de tiempo.	Abra la puerta sólo lo necesario.
	Se ha colocado una gran cantidad de comida caliente en el refrigerador en las últimas 24 horas.	Coloque el regulador de temperatura en una configuración más fría de forma temporaria.
	El refrigerador se encuentra cerca de una fuente de calor.	Refiérase a la sección de ubicación de instalación.
Gran acumulación de escarcha en el sello de la puerta.	El sello de la puerta no es hermético.	Entibie con cuidado las secciones que chorreen en el sello de la puerta con un secador de pelo (aire frío). Al mismo tiempo, modele el sello de la puerta entibiado con la mano para que se asiente correctamente.
Ruidos inusuales	El refrigerador no se encuentra nivelado.	Re-ajuste las patas.
	El refrigerador se encuentra tocando la pared u otros objetos.	Mueva el refrigerador cuidadosamente.
	Un componente, por ejemplo una manguera, en la parte trasera del refrigerador se encuentra tocando otra parte del refrigerador o la pared.	De ser necesario, corra cuidadosamente el componente.

Si el inconveniente vuelve a aparecer, póngase en contacto con el Centro de Servicio.

Anexo al manual de instrucciones

Las especificaciones mencionadas abajo no son adecuadas para todos los modelos, este anexo es solo una referencia.

Esta lista proporciona todos los requisitos de Eco-design (según el Reglamento (UE) 2019/2019 sobre Eco-design y el Reglamento (UE) 2019/2016 sobre etiquetado energético, si dichos requisitos son aplicables a su producto.

Este frigorífico no ha sido diseñado para ser integrado en un mueble, a no ser que se indique lo contrario en el manual de instrucciones.

Los cajones, cestas y estantes deben mantenerse en la posición actual a no ser que se indique otra cosa en este documento.

Las puertas y tapas del frigorífico deberán retirarse antes de desecharlo, para evitar que niños o animales puedan quedar atrapados en su interior.

Ajustes recomendados:

Frigorífico: +4 °C

Congelador: -18 °C

CONGELACIÓN RÁPIDA

Se recomienda usar esta función cuando se coloque una gran cantidad de alimentos para congelar en el congelador. 24 horas antes de congelar alimentos frescos, pulse el botón "Fast Freeze" para activar la función de congelación rápida. Cuando se active esta función, se encenderá el indicador "Fast Freeze". Cuando hayan transcurrido las 24 horas, coloque los alimentos a congelar en el congelador. Esta función se desactiva automáticamente al cabo de 72 horas; también se puede desactivar manualmente pulsando el botón "Fast Freeze".

ENFRIAMIENTO RÁPIDO

Con la función de enfriamiento rápido es posible aumentar la capacidad de refrigeración del frigorífico. Se recomienda usar esta función cuando se coloque una gran cantidad de alimentos en el frigorífico. Para activar la función de enfriamiento rápido, pulse el botón "Fast Cool". Cuando se active esta función, se encenderá el indicador "Fast Cool". Esta función se desactiva automáticamente al cabo de 6 horas; también se puede desactivar manualmente pulsando el botón "Fast Cool".

Cómo almacenar los alimentos:

Para evitar el desperdicio de alimentos, consulte la configuración y los tiempos de almacenamiento recomendados:

Frigorífico: Los diferentes alimentos, especialmente frutas y verduras, tienen diferentes temperaturas de almacenamiento. El tiempo de almacenamiento es de entre 1 y 3 días (con el ajuste de temperatura "medio").

Congelador: 1 semana (ajuste de temperatura: Min) 1 mes (ajuste de temperatura: Max)

Para optimizar la velocidad de congelación y obtener más espacio de almacenamiento, el congelador se puede utilizar sin los cajones que incorpora.

La cantidad de alimentos frescos que se pueden congelar en un período de tiempo específico se indica en la placa de características técnicas. Los límites de carga están determinados por las cestas, los cajones, los estantes, etc. Asegúrese de que estos componentes puedan cerrarse fácilmente después de introducir los alimentos.

Para evitar el desperdicio de alimentos, consulte la configuración y los tiempos de almacenamiento recomendados en el manual del usuario.

La información sobre el modelo se puede obtener escaneando el código QR impreso en la etiqueta energética.

Dicha etiqueta también incluye el identificador del modelo, que se puede utilizar para consultar el portal de registro en:

<https://eprel.ec.europa.eu>

Este producto contiene una fuente de luz de clase de eficiencia energética G (si está incluida).

Proceso correcto de desecho de este producto



Según la directiva *Waste of Electrical and Electronic Equipment (WEEE)*, los residuos WEEE han de recogerse y tratarse por separado. Si, en el futuro, necesita desprenderse de este producto, NO lo ponga en los residuos domésticos, envíelo a los puntos de recogida WEEE si existen

Marca	Corbero
Modelo	CCLH18524NFW / CCLH18524NFX
Clase de energía	D
Certificación	CE CB GS/ERP
Consumo anual de energía	94 kWh / año
Volumen útil refrigerador	359L
Volumen útil congelador	- L
Número de estrellas	-
Sistema de descongelación	No-Frost
Autonomía de mantenimiento	-min
Capacidad de congelación	- kg/24h
Clase climática	SN,N,ST
Nivel de ruido	40dB
Dimensiones	595x650x1850 mm
Tensión	220-240V
Corriente	0.75A

Corberó

**HTK QTHKEQ'WP C'RWGTVC"
VQVCN'P Q'HT QUV**

Manual de Instrucciones

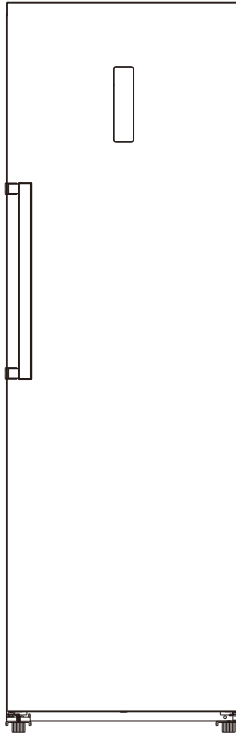

CCLH18524NFW

CCLH18524NFX

To ensure proper use of this appliance and your safety, please read the instruction manual completely before operating this appliance.

In the interest of your safety and to ensure the correct use, before installing and first using the appliance, read this user manual carefully, including its hints and warnings. To avoid unnecessary mistakes and accidents, it is important to ensure that all people using the appliance are thoroughly familiar with its operation and safety features. Save these instructions and make sure that they remain with the appliance if it is moved or sold, so that everyone using it through its life will be properly informed on appliance use and safety.

For the safety of life and property keep the precautions of these user's instructions as the manufacturer is not responsible for damages caused by omission.

Children and vulnerable people safety

- This appliance can be used by children aged from 8 years and above and persons with reduced physical, sensory or mental capabilities or lack of experience and knowledge if they have been given supervision or instruction concerning use of the appliance in a safe way and understand the hazards involved.
- Children aged from 3 to 8 years are allowed to load and unload this appliance.
- Children should be supervised to ensure that they do not play with the appliance.
- Cleaning and user maintenance shall not be made by children unless they are aged from 8 years and above and supervised.
- Keep all packaging well away from children. There is risk of suffocation.

- If you are discarding the appliance pull the plug out of the socket, cut the connection cable (as close to the appliance as you can) and remove the door to prevent playing children to suffer electric shock or to close themselves into it.
- If this appliance featuring magnetic door seals is to replace an older appliance having a spring lock (latch) on the door or lid, be sure to make that spring lock unusable before you discard the old appliance. This will prevent it from becoming a death trap for a child.

General safety

 **WARNING!** Keep ventilation openings, in the appliance enclosure or in the built-in structure, clear of obstruction.

 **WARNING!** Do not use mechanical devices or other means to accelerate the defrosting process, other than those recommended by the manufacturer.

 **WARNING!** Do not damage the refrigerant circuit.

 **WARNING!** Do not use other electrical appliances (such as ice cream makers) inside of refrigerating appliances, unless they are approved for this purpose by the manufacture.

 **WARNING!** Do not touch the light bulb if it has been on for a long period of time because it could be very hot.¹⁾

¹⁾ If there is a light in the compartment.

 **WARNING!** When positioning the appliance, ensure the supply cord is not trapped or damaged.

 **WARNING!** Do not locate multiple portable socket-outlets or portable power suppliers at the rear of the appliance.

- Do not store explosive substances such as aerosol cans with a flammable propellant in this appliance.
- The refrigerant isobutane (R-600a) is contained within the refrigerant circuit of the appliance, a natural gas with a high level of environmental compatibility, which is nevertheless flammable.
- During transportation and installation of the appliance, be certain that none of the components of the refrigerant circuit become damaged.
 - avoid open flames and sources of ignition
 - thoroughly ventilate the room in which the appliance is situated
- It is dangerous to alter the specifications or modify this product in any way. Any damage to the cord may cause a short circuit, fire and/or electric shock.
- This appliance is intended to be used in household and similar applications such as
 - staff kitchen areas in shops, offices and other working environments;
 - farm houses and by clients in hotels, motels and other residential type environments;
 - bed and breakfast type environments;
 - catering and similar non-retail applications.

 **WARNING!** Any electrical components (plug, power cord, compressor and etc.) must be replaced by a certified service agent or qualified service personnel.

 **WARNING!** The light bulb supplied with this appliance is a “special use lamp bulb” usable only with the appliance supplied. This “special use lamp” is not usable for domestic lighting.¹⁾

- Power cord must not be lengthened.
- Make sure that the power plug is not squashed or damaged by the back of the appliance. A squashed or damaged power plug may overheat and cause a fire.
- Make sure that you can come to the mains plug of the appliance.
- Do not pull the mains cable.
- If the power plug socket is loose, do not insert the power plug. There is a risk of electric shock or fire.
- You must not operate the appliance without the lamp.
- This appliance is heavy. Care should be taken when moving it.
- Do not remove nor touch items from the freezer compartment if you hands are damp/wet, as this could cause skin abrasions or frost/freezer burns.
- Avoid prolonged exposure of the appliance to direct sunlight.

Daily use

- Do not put hot on the plastic parts in the appliance.
- Do not place food products directly against the rear wall.

¹⁾ If there is a light in the compartment.

- Frozen food must not be re-frozen once it has been thawed out.¹⁾
- Store pre-packed frozen food in accordance with the frozen food manufacturer's instructions.¹⁾
- Appliance's manufacturer's storage recommendations should be strictly adhered to. Refer to relevant instructions.
- Do not place carbonated or fizzy drinks in the freezer compartment as it creates pressure on the container, which may cause it to explode, resulting in damage to the appliance.¹⁾
- Ice lollies can cause frost burns if consumed straight from the appliance.¹⁾
- To avoid contamination of food, please respect the following instructions
- Opening the door for long periods can cause a significant increase of the temperature in the compartments of the appliance.
- Clean regularly surfaces that can come in contact with food and accessible drainage systems.
- Clean water tanks if they have not been used for 48h; flush the water system connected to a water supply if water has not been drawn for 5 days.
- Store raw meat and fish in suitable containers in the refrigerator, so that it is not in contact with or drip onto other food.
- Two-star frozen-food compartments (if they are presented in the appliance) are suitable for storing pre-frozen food, storing or making ice-cream and making ice cubes.

1) If there is a freezer compartment.

2) If there is a fresh-food storage compartment.

- One-, two- and three -star compartments (if they are presented in the appliance) are not suitable for the freezing of fresh food.
- If the appliance is left empty for long periods, switch off, defrost, clean, dry and leave the door open to prevent mould developing within the appliance.

Care and cleaning

- Before maintenance, switch off the appliance and disconnect the mains plug from the mains socket.
- Do not clean the appliance with metal objects.
- Do not use sharp objects to remove frost from the appliance. Use a plastic scraper.¹⁾
- Regularly examine the drain in the refrigerator for defrosted water. If necessary, clean the drain. If the drain is blocked, water will collect in the bottom of the appliance.²⁾

Installation

Important! For electrical connection carefully follow the instructions given in specific paragraphs.

- Unpack the appliance and check if there are damages on it. Do not connect the appliance if it is damaged. Report possible damages immediately to the place you bought it. In that case retain packing.

1) If there is a freezer compartment.

2) If there is a fresh-food storage compartment.

Safety information

CE

- It is advisable to wait at least four hours before connecting the appliance to allow the oil to flow back in the compressor.
- Adequate air circulation should be around the appliance, lacking this leads to overheating. To achieve sufficient ventilation follow the instructions relevant to installation.
- Wherever possible the spacers of the product should be against a wall to avoid touching or catching warm parts (compressor, con-denser) to prevent possible burn.
- The appliance must not be located close to radiators or cookers.
- Make sure that the mains plug is accessible after the installation of the appliance.

Service



- Any electrical work required to do the servicing of the appliance should be carried out by a qualified electrician or competent person.
- This product must be serviced by an authorized Service Center, and only genuine spare parts must be used.

Energy saving

- Don't put hot food in the appliance;
- Don't pack food close together as this prevents air circulating;
- Make sure food don't touch the back of the compartment(s);

- If electricity goes off, don't open the door(s);
- Don't open the door(s) frequently;
- Don't keep the door(s) open for too long time;
- Don't set the thermostat on exceeding cold temperatures;
- Some accessories, such as drawers, can be removed to get larger storage volume and lower energy consumption.

Environment Protection

 This appliance does not contain gasses which could damage the ozone layer, in either its refrigerant circuit or insulation materials. The appliance shall not be discarded together with the urban refuse and rubbish. The insulation foam contains flammable gases: the appliance shall be disposed according to the appliance regulations to obtain from your local authorities. Avoid damaging the cooling unit, especially the heat exchanger. The materials used on this appliance marked by the symbol  are recyclable.

 The symbol on the product or on its packaging indicates that this product may not be treated as household waste. Instead it should be taken to the appropriate collection point for the recycling of electrical and electronic equipment. By ensuring this product is disposed of correctly, you will help prevent potential negative consequences for the environment and human health,

which could otherwise be caused by inappropriate waste handling of this product. For more detailed information about recycling of this product, please contact your local council, your household waste disposal service or the shop where you purchased the product.

Packaging materials

The materials with the symbol are recyclable. Dispose the packaging in a suitable collection containers to recycle it.

Disposal of the appliance

1. Disconnect the mains plug from the mains socket.
2. Cut off the mains cable and discard it.



WARNING! During using, service and disposal the appliance, please pay attention to symbol similar as left side, which is located on rear of appliance (rear panel or compressor) and with yellow or orange color.

It's risk of fire warning symbol. There are flammable materials in refrigerant pipes and compressor.

Please be far away fire source during using, service and disposal.

Overview

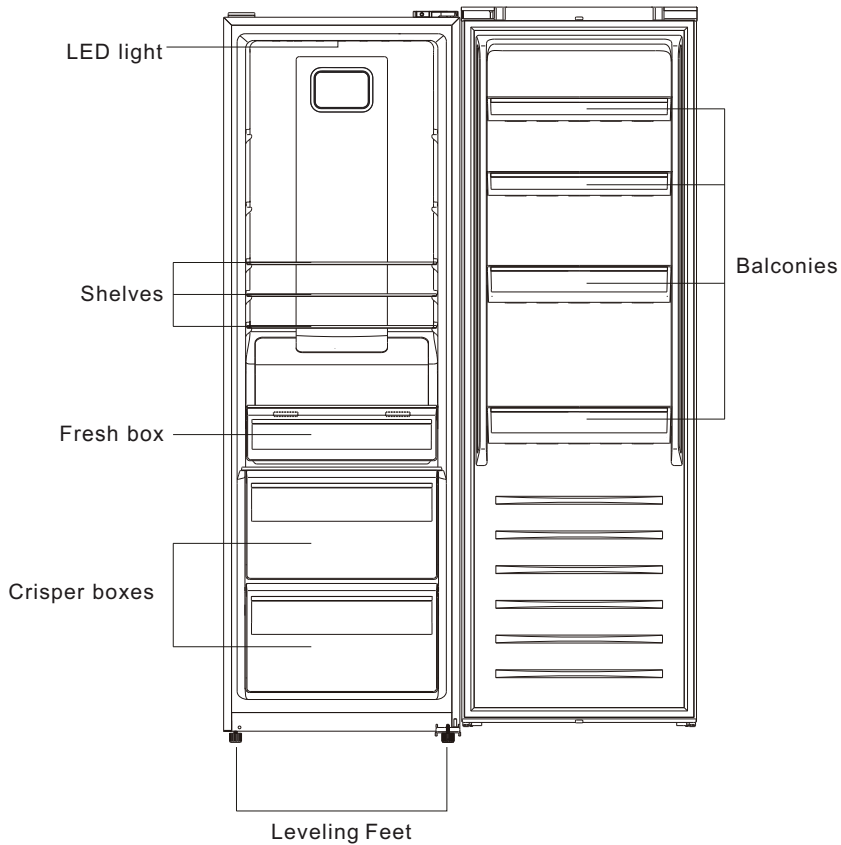

Note: Above picture is for reference only. Real appliance probably is different.

Installation

Space Requirement

- Select a location without direct exposure to sunlight;
- Select a location with enough space for the refrigerator doors to open easily;
- Select a location with level (or nearly level) flooring;
- Allow sufficient space to install the refrigerator on a flat surface;
- Allow clearance to the right, left, back and top when installing. This will help reduce power consumption and keep your energy bills lower.
- It is advisable to keep at least 10mm gap at two sides.

Positioning

Install this appliance at a location where the ambient temperature corresponds to the climate class indicated on the rating plate of the appliance:

for refrigerating appliances with climate class:

- extended temperate: this refrigerating appliance is intended to be used at ambient temperatures ranging from 10 °C to 32 °C;
- temperate: this refrigerating appliance is intended to be used at ambient temperatures ranging from 16 °C to 32 °C;
- subtropical: this refrigerating appliance is intended to be used at ambient temperatures ranging from 16 °C to 38 °C;
- tropical: this refrigerating appliance is intended to be used at ambient temperatures ranging from 16 °C to 43 °C;

Location

The appliance should be installed well away from sources of heat such as radiators, boilers, direct sunlight etc. Ensure that air can circulate freely around the back of the cabinet. To ensure best performance, if the appliance is positioned below an overhanging wall unit, the minimum distance between the top of the cabinet and the wall unit must be at least 100 mm. Ideally, however, the appliance should not be positioned below overhanging wall units. Accurate leveling is ensured by one or more adjustable feet at the base of the cabinet.

 **Warning!** It must be possible to disconnect the appliance from the mains power supply; the plug must therefore be easily accessible after installation.

Electrical connection

Before plugging in, ensure that the voltage and frequency shown on the rating plate correspond to your domestic power supply. The appliance must be earthed. The power supply cable plug is provided with a contact for this purpose. If the domestic power supply socket is not earthed, connect the appliance to a separate earth in compliance with current regulations, consulting a qualified electrician. The manufacturer declines all responsibility if the above safety precautions are not observed. This appliance complies with the E.E.C. Directives.

Installation

Door Reversibility

Before reversing the door, please be prepared below tools and material: straight screwdriver, cross screwdriver, spanner and the components included in the poly bag.

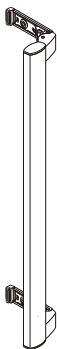

Easy open handle ×1

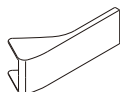

Handle Cover ×2



Screw ×2



Left Aid-Closer ×1

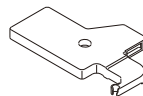

Left Top Hinge Cover ×1

1. Remove upper wire box covers.

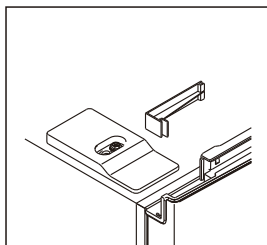
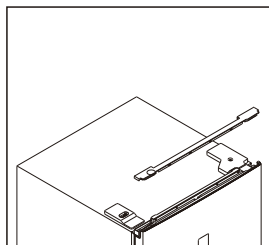

2. Unscrew right top hinge cover, and disconnect connectors of door switch and display.

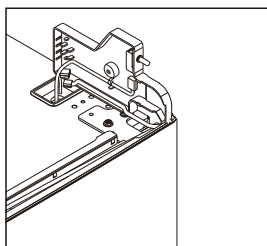
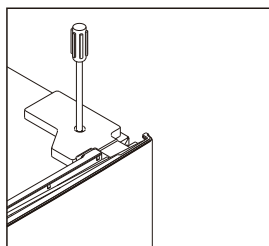

Installation

3. Unscrew and remove the top hinge, and then remove the door.

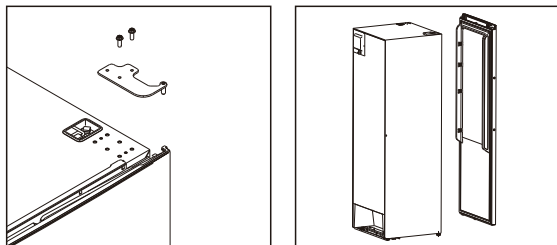

4. Remove the right aid-closer, and take out left aid-closer from accessories bag and install it at left side.

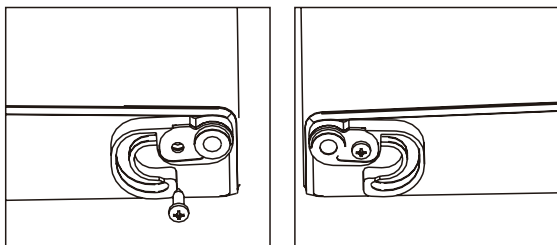

5. Unscrew the bottom hinge, and remove the adjustable foot from the left side to the right side.

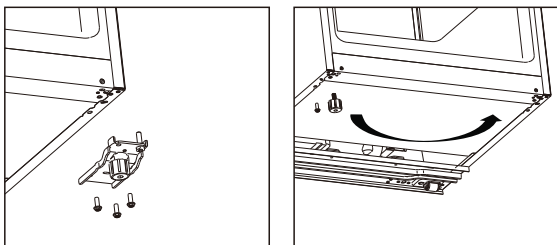

6. Unscrew and move the bottom hinge pin from the right side to the left side, then install the bottom hinge on the left side of the appliance.

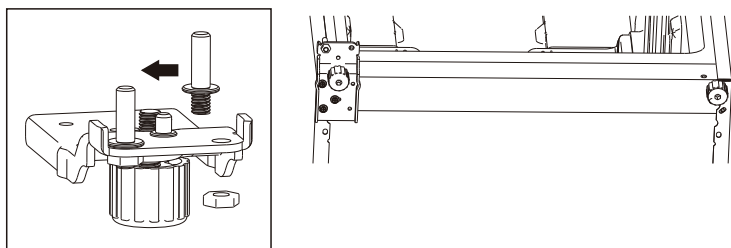

Installation

7. Unscrew and move the top hinge pin from bottom side to upper side. Remove door switch from right hinge cover and then install it in left hinge cover which is placed in accessory bag.

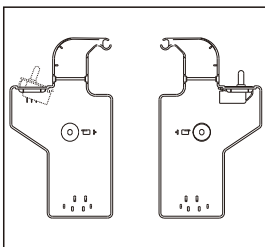
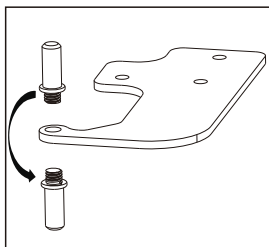

8. Unscrew and move the top decorative cover on the left side, and install it on the right side.

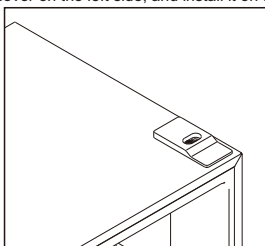
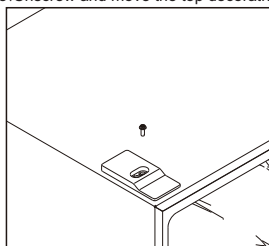

9. Install the door, and then move the connecting wires from right side to left side.

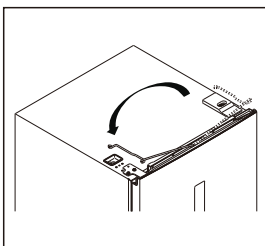
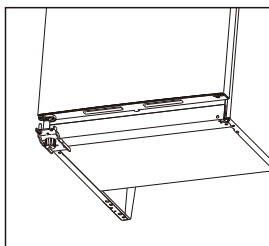

Installation

10. Install the top hinge to the left side, please slightly adjust the top hinge while installing to make sure gasket is well sealed.

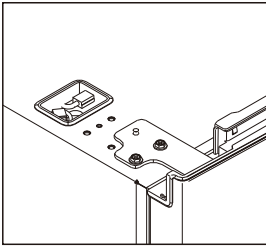

11. Connect connectors of door switch and display, and install the left top hinge cover.

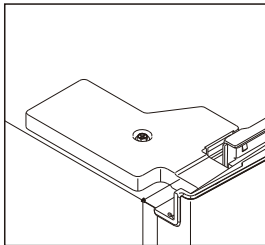
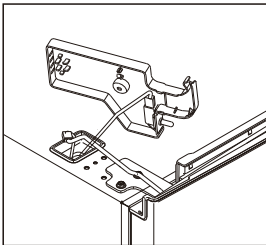

12. Install the upper wire box covers to the right side.

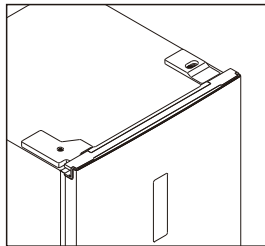
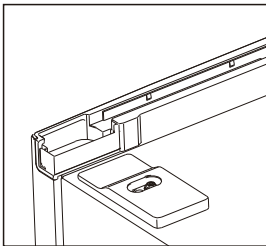

Installation

Easy open handle installation

1. Remove the screw hole covers.

step 1

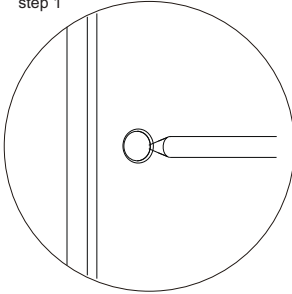

2. Take out the easy open handle which is placed in crisper drawer, and install it.

step 2

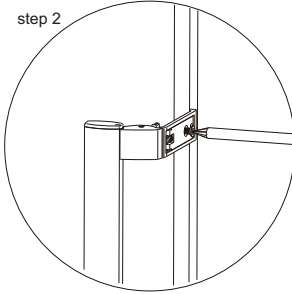

3. Install the easy open handle covers.

step 3

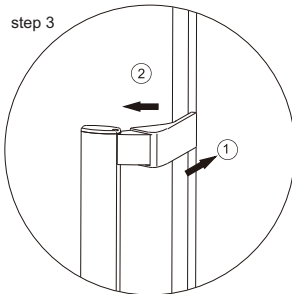

Installation

Space Requirement

- Keep enough space of door open.
- It is advisable to keep at least 10mm gap at two sides.

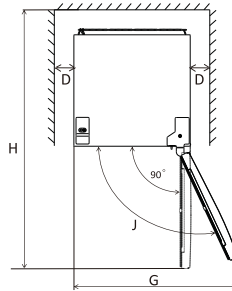
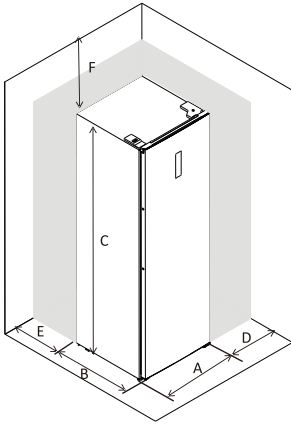

A	595
B	650
C	1850
D	min=10
E	min=50
F	min=50
G	835
H	1323
J	115°

Note: this refrigerating appliance is not intended to be used as a built-in appliance.

Levelling the unit

To do this adjust the two levelling feet at front of the unit.

If the unit is not level, the doors and magnetic seal alignments will not be covered properly.

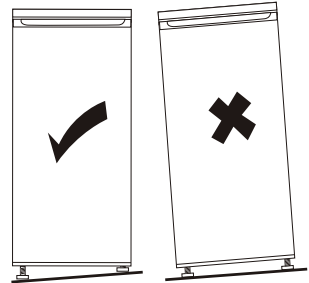
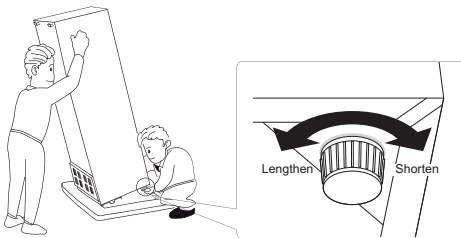

User interface

Using the Control Panel

1.0 User interface introduction

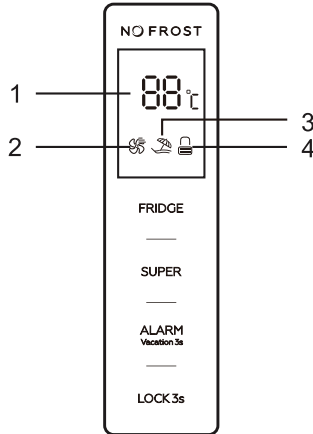

1.1 Operation buttons

FRIDGE: Temperature control of the appliance

SUPER: Select and deselect super mode

ALARM/VACATION: Clear door opening alarm, select and deselect vacation mode

LOCK: Locking and unlocking

1.2 LED display

1. Display window for preset temperature
2. Super mode icon
3. Vacation mode icon
4. Locking and unlocking icon

2.0 Illustration of the buttons

All buttons are valid only in unlocking status.

Short beep after per touching of buttons.

User interface

2.1 FRIDGE: Temperature control of the appliance

Available only for user defined mode. Follow methods below to deselect super mode and vacation mode, and then user defined mode is selected.

2.2 SUPER: Select and deselect super mode

Press "**SUPER**" button to select super mode. After 5 seconds flashing of super mode icon, super mode is selected.

When super mode is selected, super mode icon will light on, and display window will show 2 C.

In super mode, touching "**FRIDGE**" button, super mode icon will flash 3 times, but fridge temperature can not be changed.

To exit Super mode,

- Press "**SUPER**" button to deselect Super mode,
- Or after 3 hours of super mode without any operation, the refrigerator will automatically stop it and enter to previous setting.

Warning:

In super mode, noise of the appliance may be slightly higher than normal running.

2.3 ALARM/VACATION: Clear door opening alarm, select and deselect vacation mode

Short touching "**ALARM/VACATION**" button to clear door opening alarm.

Touching "**ALARM/VACATION**" button for 3 seconds to select vacation mode. After 5 seconds flashing of vacation mode icon, vacation mode is selected.

When vacation mode is selected, vacation mode icon will light on, and display window will show 17 C.

In vacation mode, "**FRIDGE**" button will not respond to any touching.

Short touching "**SUPER**" button can exit vacation mode and enter super mode.

Touching "**ALARM/VACATION**" button for 3 seconds to deselect vacation mode.

2.4 LOCK: Locking and unlocking

Touching "**LOCK**" button for 3 seconds to lock the control panel, then the locking and unlocking icon will be "".

In locking status, touch any button, the locking and unlocking icon will flash 3 times.

Touching "**LOCK**" button for 3 seconds to unlock the control panel, then the locking and unlocking icon will be "".

In unlocking status, all buttons are available.

If no operation in 25 seconds, the control panel will be locked automatically.

3.0 Door opening alarm

If the door keeps opening for 90 seconds, door opening alarm sounds.

Close the door to stop the door opening alarm.

Or short touching "**ALARM/VACATION**" button to clear door opening alarm.

Daily Use

First use

Cleaning the interior

Before using the appliance for the first time, wash the interior and all internal accessories with lukewarm water and some neutral soap so as to remove the typical smell of a brand new product, then dry thoroughly.

Important! Do not use detergents or abrasive powders, as these will damage the finish.

- Adjust the adjustable foot to keep the appliance stable.
- For the first usage, power on the appliance for 2~3 hours before putting in foods.

Daily use

Position different food in different compartments according to below table

Refrigerator compartments	Type of food
Door or balconies of fridge compartment	<ul style="list-style-type: none">• Foods with natural preservatives, such as jams, juices, drinks, condiments.• Do not store perishable foods.
Crisper drawer	<ul style="list-style-type: none">• Fruits, herbs and vegetables should be placed separately in the crisper bin.• Do not store bananas, onions, potatoes, garlic in the refrigerator.
Fresh box (box/drawer)	Raw meat, poultry, fish (for short-term storage)
Fridge shelf	<ul style="list-style-type: none">• Dairy products, eggs• Foods that do not need cooking, such as ready-to-eat foods, deli meats, leftovers.

Note: this refrigerating appliance is not suitable for freezing foodstuffs.

Accessories Movable shelves

The walls of the refrigerator are equipped with a series of runners so that the shelves can be positioned as desired.

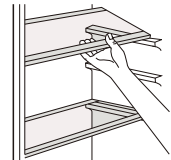

Positioning the door balconies

Door balconies can be disassembled for cleaning. To make the disassembling as follows: gradually pull the balcony in the direction of the arrows until it comes free, after cleaning, reposition it.

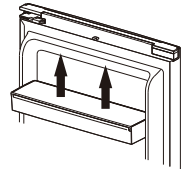

Setting the humidity in the Crisper

Low humidity: move the regulator to the left
High humidity: move the regulator to the right

CONTROL HUMEDAD



Daily Use

Helpful hints and tips

- It is a household refrigerator, which is suitable for short-term consumption foods storing, such as fruits, vegetables, beverages, etc.
Do not use it as a specialized equipment to store something with strict requirements of temperature, such as medicines, etc.
- Cooked food should be cooled to room temperature before putting into the appliance.
- It is advisable to seal the foods before putting into the appliance.
- Do not place food directly against the air outlet, it may block the air outlet and frozen the food.

Cleaning

For hygienic reasons the appliance interior, including interior accessories, should be cleaned regularly.



Caution! The appliance may not be connected to the mains during cleaning. Danger of electrical shock! Before cleaning switch the appliance off and remove the plug from the mains, or switch off or turn out the circuit breaker or fuse. Never clean the appliance with a steam cleaner. Moisture could accumulate in electrical components, danger of electrical shock! Hot vapors can lead to the damage of plastic parts. The appliance must be dry before it is placed back into service.

Important! Ethereal oils and organic solvents can attack plastic parts, e.g. lemon juice or the juice from orange peel, butyric acid, cleanser that contain acetic acid.

- Do not allow such substances to come into contact the appliance parts.
- Do not use any abrasive cleaners
- Remove the food from the freezer. Store them in a cool place, well covered.
- Switch the appliance off and remove the plug from the mains, or switch off or turn out the circuit breaker of fuse.
- Clean the appliance and the interior accessories with a cloth and lukewarm water. After cleaning wipe with fresh water and rub dry.
- After everything is dry place appliance back into service.

Daily Use

Replace the lamp

The internal light is a LED type. To replace the lamp, please contact qualified technician.

Troubleshooting

 **Caution!** Before troubleshooting, disconnect the power supply. Only a qualified electrician of competent person must do the troubleshooting that is not in this manual.

Important! There are some sounds during normal use (compressor, refrigerant circulation).

Problem	Possible cause	Solution
Appliance does not work	Mains plug is not plugged in or is loose	Insert mains plug.
	Fuse has blown or is defective	Check fuse, replace if necessary.
	Socket is defective	Mains malfunctions are to be corrected by an electrician.
Appliance cools too much	Temperature is set too cold or the appliance runs at Super modes.	Turn the temperature regulator to a warmer setting temporarily.
The food is too warm	Temperature is not properly adjusted.	Please look in the initial Temperature Setting section.
	Door was open for an extended period.	Open the door only as long as necessary.
	A large quantity of warm food was placed in the appliance within the last 24 hours.	Turn the temperature regulation to a colder setting temporarily.
	The appliance is near a heat source.	Please look in the installation location section.
Unusual noises	Appliance is not level.	Re-adjust the feet.
	The appliance is touching the wall or other objects.	Move the appliance slightly.
	A component, e.g. a pipe, on the rear of the appliance is touching another part of the appliance or the wall.	If necessary, carefully bend the component out of the way.

If the malfunction shows again, contact the Service Center. These data are necessary to help you quickly and correctly. Write the necessary data here, refer to the rating plate.

Manual Leaflet

Below mentioned functions are not suitable for all models, this leaflet is just a reference.

This list provides all Eco-design requirements (following the (EU)2019/2019 Eco-design and (EU)2019/2016 Energy labelling) , if the requirement is applicable to your product.

The refrigerating appliance is not intended to be used as a built-in appliance, unless specifically shown as such into its instruction manual.

The drawers, baskets and shelves should be kept in their current position unless otherwise specified in this document.

Doors and lids of the refrigeration appliance should be removed before disposal in the landfill, to avoid children or animals getting trapped inside.

Recommended setting:

Refrigerator compartment: +4°C

Freezer compartment: -18°C

FAST FREEZE

The use of this function is recommended when placing a very high quantity of food to be frozen in the freezer compartment. 24 hours before freezing fresh food, press the Fast Freeze button to activate the Fast Freeze function. When activated, the Fast Freeze indicator turns on. After 24 hours place the food to be frozen in the freezing zone of freezer compartment. The function is automatically disabled after 72 hours, or can be manually disabled by pressing Fast Freeze button.

FAST COOL

Using Fast Cool function it is possible to increase the cooling capacity in the refrigerator compartment. The use of this function is recommended when placing a very high quantity of food in the refrigerator compartment. Press the Fast Cool button to activate Fast Cool function. When activated, the Fast Cool indicator turns on. The function is automatically disabled after 6 hours, or can be manually disabled by pressing Fast Cool button again.

How to store foodstuffs:

To avoid food waste, please refer to the recommended setting and storage times :

Fridge compartment: Different food, especially vegetable and fruit, have different storage temperature. The storage time is 1 to 3 days (temp setting: middle)

Freezer compartment: 1 week (temp setting: Min) and 1 month (temp



setting: Max)

To optimize freezing speed and get more storage space, the freezer compartment can be used without the freezer drawers.

The quantity of fresh food that can be frozen in a specific time period is indicated on the rating plate. Load limits are determined by baskets, flaps, drawers, shelves etc. Make sure that these components can still close easily after loading.

To avoid food waste, please refer to the recommended setting and storage times found in the user manual.

The model information can be retrieved using the QR-Code reported in the energy label.

The label also includes the model identifier that can be used to consult the portal of the registry at

<https://eprel.ec.europa.eu>

This product contains a light source of energy efficiency class G (if present).

Correct Disposal of this product



Según la directiva *Waste of Electrical and Electronic Equipment (WEEE)*, los residuos WEEE han de recogerse y tratarse por separado. Si, en el futuro, necesita desprenderse de este producto, NO lo ponga en los residuos domésticos, envíelo a los puntos de recogida WEEE si existen

Brand	Corbero
Model	CCLH18524NFW / CCLH18524NFX
Energy Class	D
Certification	CE CB GS/ERP
Yearly Energy Consumption	94 kWh / year
Net Volume Refrigerator	359L
Net Volume Freezer	- L
No. of Stars	-
Defrosting System	No-Frost
Autonomy for Black Out	- min
Freezing Capacity	- kg/24h
Climatic Class	SN,N,ST
Noise Level	40dB
Overall Dimensions	595x650x1850 mm
Rated Voltage	220-240V
Rated Current	0.75A

Corberó

FRIGORÍFICO 1 PORTA TOTAL NO FROST

Manual de Instruções

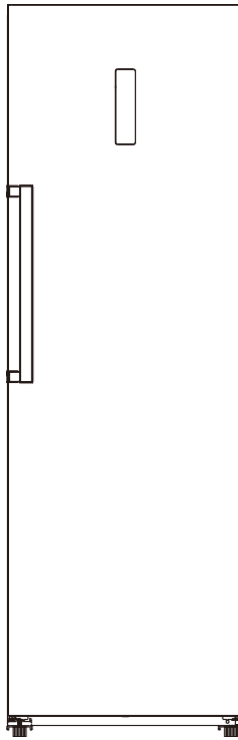

CCLH18524NFW

CCLH18524NFX

Para garantir o uso adequado deste aparelho e a sua segurança, leia completamente o manual de instruções antes de operar este aparelho.

Informações de segurança



Para sua segurança e para garantir o uso adequado, antes de instalar e usar o aparelho pela primeira vez, leia atentamente este manual do utilizador, incluindo conselhos e avisos. Para evitar erros e acidentes desnecessários, é importante certificar-se de que todos os que usam o aparelho estejam completamente familiarizados com os seus recursos de operação e segurança. Guarde estas instruções e certifique-se de que elas permanecem com o aparelho, se ele for movido ou vendido, para que todos que o utilizem durante toda a sua vida sejam devidamente informados sobre o uso e a segurança do aparelho.

Para a segurança da vida e da propriedade, mantenha as precauções destas instruções de uso, pois o fabricante não é responsável pelos danos causados pela omissão.

Segurança de crianças e pessoas vulneráveis.







- * Este aparelho pode ser usado por crianças a partir dos 8 anos e pessoas com capacidades físicas, sensoriais ou mentais reduzidas ou falta de experiência e conhecimento, se tiverem recebido supervisão ou instruções sobre o uso do aparelho com segurança e entenderem o perigo envolvido
- * Crianças de 3 a 8 anos de idade podem carregar e descarregar este aparelho.
- * As crianças devem ser supervisionadas para garantir que não brincam com o aparelho.
- * As crianças não devem efetuar a limpeza nem a manutenção do utilizador a menos que tenham 8 anos de idade ou mais e sejam supervisionadas.
- * Mantenha todos os recipientes longe das crianças. Existe o risco de asfixia.

Informações de segurança



- * Se estiver a eliminar o aparelho, retire a ficha da tomada, corte o cabo de ligação (o mais perto possível do aparelho) e retire a porta para evitar que as crianças sofram choques elétricos ao cair ou fechar.
- * Se este aparelho com vedações de porta magnéticas substituir um aparelho mais antigo que tenha um travão de mola (travão) na porta ou tampa, certifique-se de que a mola não possa ser usada antes de descartar o aparelho antigo. Isto evitará que se torne uma armadilha mortal para uma criança.

Segurança Geral

-  **ATENÇÃO!** Mantenha as aberturas de ventilação, no armário do aparelho ou na estrutura embutida, desobstruídas.
-  **ATENÇÃO!** Não utilize aparelhos mecânicos ou outros meios para acelerar o processo de descongelação além dos recomendados pelo fabricante.
-  **ATENÇÃO!** Não danifique o circuito refrigerante.
-  **ATENÇÃO!** Não use outros aparelhos elétricos (como os fabricantes de gelados) dentro de aparelhos de refrigeração, a menos que sejam aprovados para esse fim pelo fabricante.
-  **ATENÇÃO!** Não toque na lâmpada se ela estiver ligada por um longo período de tempo, pois ela pode estar muito quente.*¹
-  **ATENÇÃO!** Ao colocar o aparelho, certifique-se de que o cabo de alimentação não esteja preso ou danificado.
-  **ATENÇÃO!** Não localize várias tomadas portáteis ou fornecedores de energia portáteis na parte de trás do aparelho.

¹) Se houver uma luz no compartimento.

Informações de segurança



Não armazene substâncias explosivas, como latas de aerossol, com um propelente inflamável neste aparelho.

- * O refrigerante de isobutano (R-600a) está contido no circuito refrigerante do aparelho, um gás natural com um alto nível de compatibilidade ambiental, que, no entanto, é inflamável.
- * Durante o transporte e a instalação do aparelho, certifique-se de que nenhum dos componentes do circuito refrigerante está danificado.
 - Esvaziar chamas abertas e fontes de ignição.
 - ventile a sala em que o aparelho está localizado
- * É perigoso alterar especificações ou modificar este produto de qualquer forma. Qualquer dano no cabo pode causar curto-circuito, incêndio ou choque elétrico.
- * Este aparelho foi projetado para ser usado em aplicações domésticas e similares, como
 - áreas de cozinha em lojas, escritórios e outros ambientes de trabalho;
 - construir casas e clientes em hotéis, motéis e outros ambientes residenciais;
 - Configurações de pequeno-almoço;
 - Aplicações não comerciais e similares.

 **ADVERTÊNCIA!** Qualquer componente elétrico (tomada, cabo de alimentação, compressor, etc.) deve ser substituído por um agente de serviço certificado ou pessoal de serviço qualificado.

Informações de segurança



 **ADVERTÊNCIA!** A lâmpada fornecida com este aparelho é uma "lâmpada de uso especial" que só pode ser utilizada com o aparelho fornecido. Esta "lâmpada de uso especial" não é utilizável para iluminação doméstica.*

O cabo de alimentação não deve ser estendido.

Certifique-se de que a ficha elétrica não é amassada ou danificada pela parte de trás do aparelho.

Uma ficha elétrica esmagada ou danificada pode sobreaquecer e causar um incêndio.

Certifique-se de que pode ligar-se à ficha elétrica do aparelho.

Não puxe o cabo de rede.

Se a tomada estiver solta, não insira a ficha elétrica. Existe o risco de choque elétrico ou incêndio. Não deve operar o aparelho sem a lâmpada.

Este aparelho é pesado. É preciso ter cuidado ao movê-lo.

Não remova ou toque nos itens no compartimento do congelador se as suas mãos estiverem húmidas ou molhadas, pois isso pode causar escoriações na pele ou queimaduras por congelamento/ congelamento.

Evite a exposição prolongada do aparelho à luz solar direta.

Uso diário

Não aqueça as peças de plástico do aparelho.

Não coloque produtos alimentares diretamente contra a parede do fundo.

Os alimentos congelados não devem ser congelados novamente depois de descongelados.

1) Se houver uma luz no compartimento.

Informações de segurança



Os alimentos congelados não devem ser congelados novamente depois de descongelados.

As recomendações de armazenamento dos fabricantes de eletrodomésticos devem ser seguidas rigorosamente. Consulte as instruções pertinentes.

Não coloque refrigerantes com gás no compartimento do congelador, pois isso cria pressão no recipiente, o que poderia fazer com que explodisse e danificasse o aparelho.¹⁾

Os postes de gelo podem causar queimaduras por congelamento se consumidos diretamente do aparelho.¹⁾

Para evitar a contaminação dos alimentos, respeite as seguintes instruções

Abrir a porta por períodos prolongados pode causar um aumento significativo da temperatura nos compartimentos do aparelho.

Limpe regularmente as superfícies que possam entrar em contacto com alimentos e sistemas de drenagem acessíveis.

Limpe os reservatórios de água se eles não foram usados durante 48 h; Lave o sistema de água ligado a uma fonte de água se não houver água durante 5 dias.

Armazene a carne crua e o peixe em recipientes adequados no frigorífico para que não entrem em contacto com outros alimentos ou derramem sobre eles.

Os compartimentos de alimentos congelados de duas estrelas (se presentes no aparelho) são adequados para armazenar alimentos pré-congelados, armazenar ou fazer gelados e fazer cubos de gelo.

¹⁾ Se existir um compartimento de congelação.

²⁾ Se existir um compartimento de armazenamento de alimentos frescos.

Informações de segurança



Os compartimentos de uma, duas e três estrelas (se existirem no aparelho) não são adequados para congelar alimentos frescos.

Se o aparelho for deixado vazio por longos períodos de tempo, desligue, descongele, limpe, seque e deixe a porta aberta para evitar que se desenvolva bolor dentro do aparelho.

Cuidado e Limpeza

Antes da manutenção, desligue o aparelho e desligue a tomada da corrente.

Não limpe o aparelho com objetos de metal.

Não use objetos pontiagudos para remover o gelo do aparelho. Use um raspador de plástico.*

Examine regularmente o dreno no frigorífico para água descongelada. Se necessário, limpe o dreno. Se o dreno estiver bloqueado, a água acumular-se-á na parte inferior do aparelho. ²

INSTALAÇÃO

Importante! Para a ligação elétrica, siga cuidadosamente as instruções dadas em parágrafos específicos.

Desembale o aparelho e verifique se há danos.

Não ligue o aparelho se estiver danificado. Relate possíveis danos imediatamente ao local onde o comprou. Nesse caso, guarde a embalagem.

É aconselhável esperar pelo menos quatro horas antes de ligar o aparelho para permitir que o óleo volte ao compressor.

1) Se existir um compartimento de congelação.

2) Se existir um compartimento de armazenamento de alimentos frescos.

Informações de segurança



Deve haver circulação de ar adequada ao redor do aparelho, pois isso não leva ao sobreaquecimento. Para obter ventilação suficiente, siga as instruções relevantes para a instalação.

Sempre que possível, os separadores do produto devem estar contra uma parede para evitar tocar ou prender as partes quentes (compressor, condensador) para evitar possíveis queimaduras. O aparelho não deve estar localizado perto de radiadores ou fogões.

Certifique-se de que a tomada elétrica possa ser acedida após a instalação do aparelho.

Serviço

Qualquer trabalho elétrico necessário para executar o serviço técnico do aparelho deve ser realizado por um eletricista qualificado ou por uma pessoa competente. Este produto deve ser reparado por um centro de serviço autorizado e só devem ser usadas peças sobressalentes originais.

Poupança de energia

Não coloque alimentos quentes no aparelho;

Não coloque alimentos juntos, pois isso impede que o ar circule;

Certifique-se de que os alimentos não toquem a parte de trás do(s) compartimento(s);

Se a eletricidade se desligar, não abra a(s) porta(s);



Não abra a(s) porta(s) com frequência;

Não mantenha as portas abertas por longos períodos de tempo; Não coloque o termostato a temperaturas muito altas; Alguns acessórios, como gavetas, podem ser removidos para obter um maior volume de armazenamento e menor consumo de energia.

Informações de segurança



Proteção Ambiental

 Este aparelho não contém gases que possam danificar a camada de ozono, nem no seu circuito refrigerante nem nos materiais de isolamento. O aparelho não deve ser descartado juntamente com resíduos e lixo urbano. A espuma de isolamento contém gases inflamáveis: o aparelho deve ser eliminado de acordo com os regulamentos do aparelho obtidos das autoridades locais. Evite danificar a unidade de refrigeração, especialmente o permutador de calor. Os materiais utilizados neste aparelho marcados com o símbolo  são recicláveis.



O símbolo no produto ou na embalagem indica que este produto não pode ser tratado como lixo doméstico. Em vez disso, ele deve ser levado ao ponto de recolha apropriado para a reciclagem de equipamentos elétricos e eletrónicos.

Ao garantir que este produto seja descartado corretamente, ele ajudará a evitar possíveis consequências negativas para o meio ambiente e a saúde humana, que poderiam ser causadas pelo manuseio inadequado dos resíduos deste produto. Para obter informações mais detalhadas sobre como reciclar este produto, entre em contacto com a sua câmara municipal, o serviço de descarte de lixo doméstico ou a loja onde adquiriu o produto.

Materiais de embalagem

Os materiais com o símbolo  são recicláveis. Descarte a embalagem num recipiente adequado para reciclagem.

Eliminação do aparelho.

Informações de segurança



1. Desligue a tomada elétrica da corrente.
2. Corte o cabo de alimentação e descarte-o.



 **ADVERTÊNCIA!** Durante a utilização, manutenção e eliminação do aparelho, preste atenção ao símbolo semelhante no lado esquerdo, que se encontra na parte de trás do aparelho (painel traseiro ou compressor). O dito símbolo será amarelo ou laranja.

É símbolo de aviso de risco de incêndio. Existem materiais inflamáveis nos tubos de refrigeração e do compressor.

Fique longe da fonte de fogo durante o uso, serviço e eliminação.

Estrutura

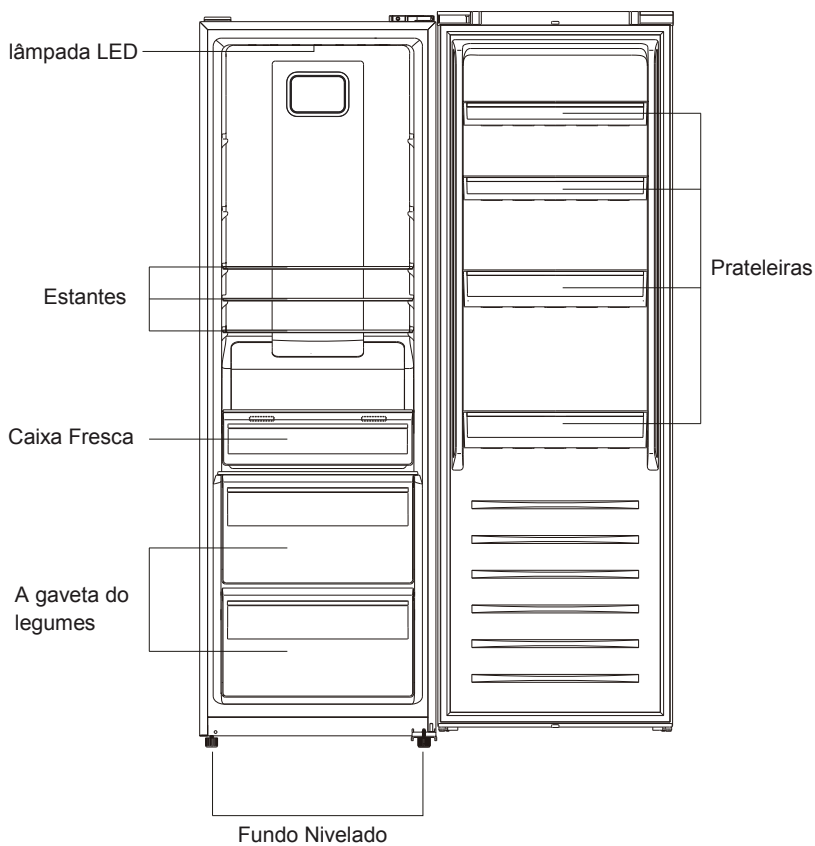

Nota: A imagem acima é apenas para referência. É possível que o aparelho possa ser diferente

Necessidade espacial

- Selecione um local sem exposição direta à luz solar.
 - Selecione um local com um piso nivelado (ou quase nivelado).
 - Deixe espaço suficiente para instalar o frigorífico numa superfície plana.
 - Deixe espaço suficiente à direita, esquerda, para trás e para cima durante a instalação, o que ajudará a reduzir o consumo de energia e o custo.
- Deixe um espaço de pelo menos 10 mm em ambos os lados.

Colocação

Instale este aparelho num local onde a temperatura ambiente corresponda à classe climática indicada na placa de características do aparelho: para aparelhos frigoríficos com classe climática:

-Clima temperado prolongado: este aparelho de refrigeração foi concebido para ser utilizado em temperaturas ambiente que oscilem entre 10 °C e 32 °C;

-Clima temperado: este aparelho de refrigeração foi concebido para ser utilizado a temperaturas ambientes que oscilem entre os 16 °C e os 32 °C;

-subtropical: este aparelho de refrigeração foi concebido para ser utilizado a temperaturas

ambiente que oscilem entre 16 °C a 38 °C;

-tropical: este aparelho de refrigeração foi concebido para ser utilizado a temperaturas ambientes que oscilem entre os 16 °C e os 43 °C;

Localização

 Deve-se instalar o aparelho com distância entre ele e fontes de calor, por exemplo, radiadores, caldeiras, luz solar direta, etc. Certifique-se de que o ar pode circular livremente atrás do armário. Para garantir o melhor funcionamento no caso de colocar o aparelho debaixo da saliência da parede, a distância mínima entre a parte superior do armário e a saliência deve ser de pelo menos 100mm. No entanto, em situação ideal, o aparelho não deve ser colocado sob unidades de parede suspensas. O nivelamento é garantido por um ou mais pés ajustáveis na base do armário.

Alarme

Deve ser possível desligar o aparelho da fonte de alimentação; Portanto, a tomada deve ser facilmente acessível após a instalação.

Ligação elétrica

Antes de ligar, certifique-se de que a tensão e a frequência indicadas na placa de características correspondem à rede elétrica doméstica. O aparelho deve ser ligado à terra. A tomada do cabo de alimentação tem um contacto para essa finalidade. Se a eletricidade doméstica não for ligada à terra, ligue o aparelho a uma terra separada, de acordo com os regulamentos atuais, após consultar um electricista qualificado. O produtor declina qualquer responsabilidade se as precauções de segurança acima não forem seguidas. Este aparelho está em conformidade com as Diretivas E.E.C.

Reversibilidade da porta

Antes de inverter a porta, por favor, prepare os seguintes materiais e ferramentas: uma chave de fendas plana, uma chave de fendas em estrela, uma chave inglesa e os componentes incluídos no saco de plástico.

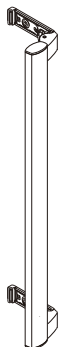

Cabo fácil de abrir ×1

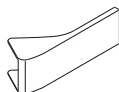

Tampa do cabo ×2



Parafuso
×2



Fecho auxiliar à
esquerda ×1

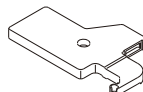

Tampa superior esquerda da dobradiça
×1

1. Retire as tampas superiores da caixa de cabos.

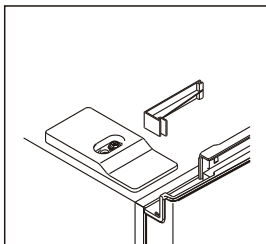
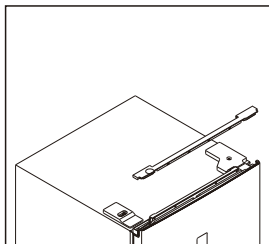

2. Desparafuse a tampa da dobradiça superior direita e desligue os conectores do interruptor da porta e o ecrã.

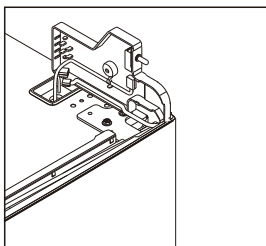
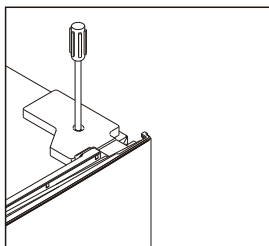

3. Abra e retire a dobradiça superior e retire a porta

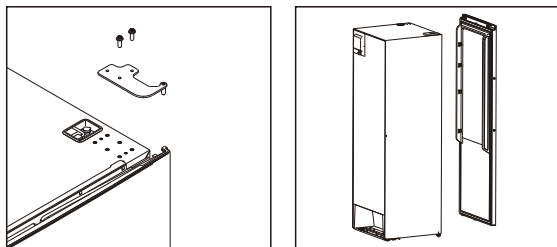

4. Retire a fechadura auxiliar à direita e retire a fechadura auxiliar à esquerda do saco de acessórios e instale-a à esquerda.

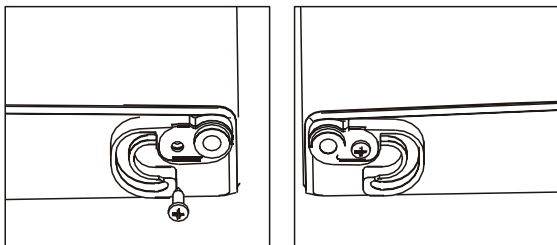

5. Abrir a dobradiça inferior e retirar a pema ajustável da esquerda para a direita.

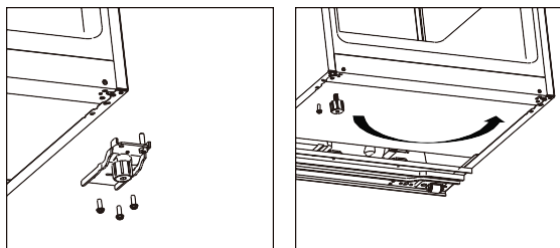

6. Abra e mova o eixo da dobradiça inferior da direita para a esquerda, depois instale a dobradiça inferior para a esquerda do suporte da dobradiça.

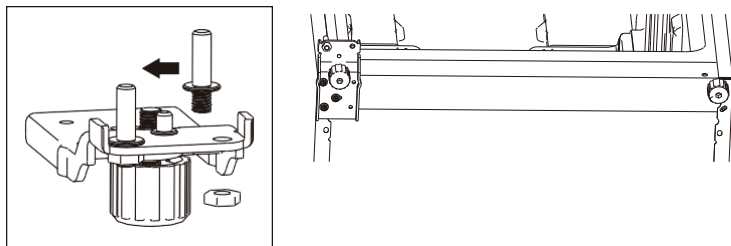

7. Abrir e mover o eixo da dobradiça superior de baixo para cima. Retire o interruptor da porta da tampa da dobradiça direita e instale-o na tampa da dobradiça esquerda que está no saco de acessórios.

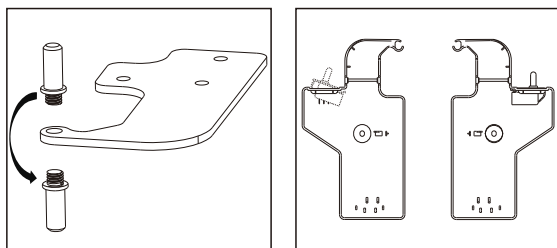

8. Abra e mova a tampa decorativa superior à esquerda e instale-a à esquerda.

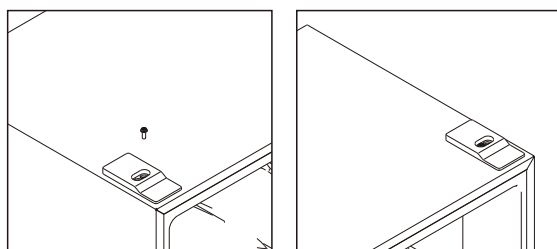

9. Instale a porta e depois mova os fios de ligação da direita para a esquerda.

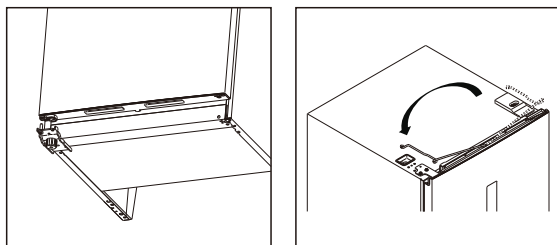

10. Instale a dobradiça superior à esquerda, por favor ajuste suavemente a dobradiça superior ao instalá-la para deixar a tampa hermeticamente selada.

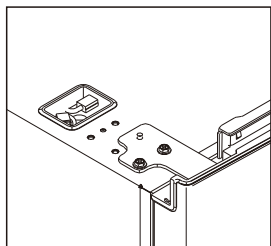

11. Ligue os conectores do interruptor da porta e fixe-os, depois instale a tampa superior esquerda da dobradiça.

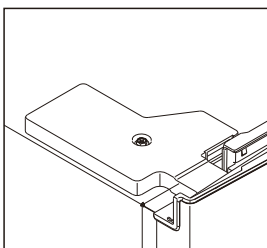
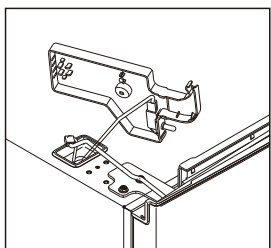

12. Instale a tampa da caixa de fios superior à direita.

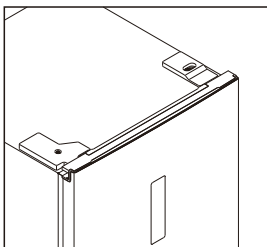
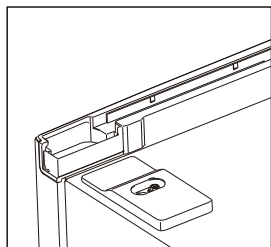

Instalação do cabo de abertura fácil

1. Retire a tampa do orifício do parafuso.

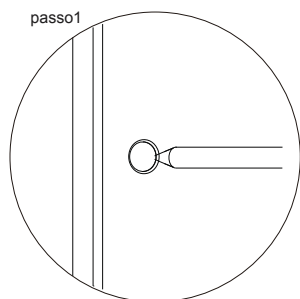

2. Retire o cabo de abertura fácil que está na gaveta e instale-o.

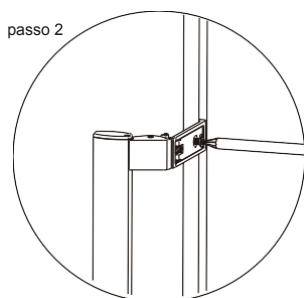

3. Instale a tampa do cabo de abertura fácil.

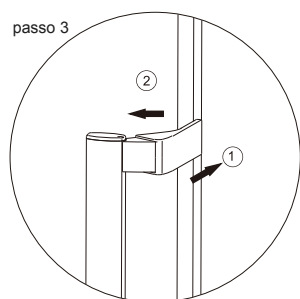

Requisitos de espaço

- y Mantenha espaço suficiente para abrir a porta.
- y É aconselhável manter um intervalo de pelo menos 10mm em ambos os lados.

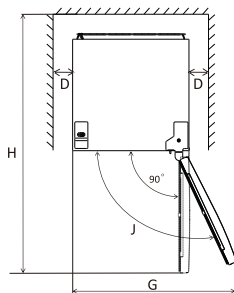
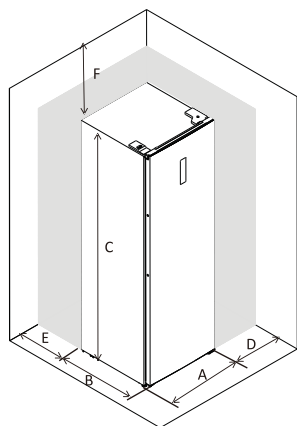

A	595
B	650
C	1850
D	min=10
E	min=50
F	min=50
G	835
H	1323
J	115e

Atenção: este aparelho frigorífico não se destina a ser utilizado como um aparelho embutido.

Nivelar o conjunto

Para fazer isto, ajuste ambos os pés ao nível da frente do conjunto.

Se o conjunto não estiver nivelado, o alinhamento da porta e da junta magnética não estará adequado.

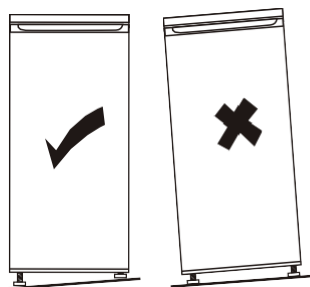
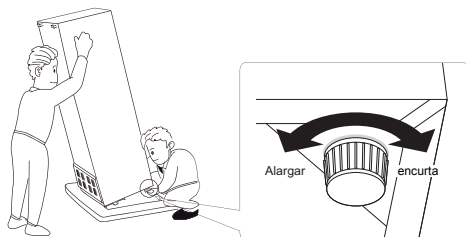

Usar o Painel de Controlo

1.0 Introdução sobre a interação do utilizador

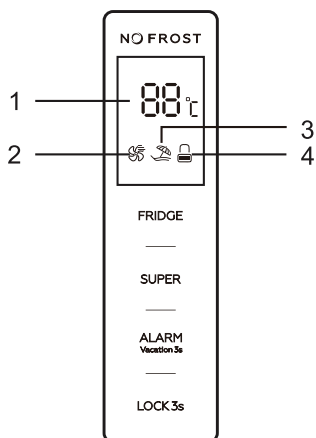

1.1 Botões de funcionamento

FRIDGE: controlar a temperatura do aparelho

SUPER: Selecionar e desmarque o modo

ALARM/VACATION: pare o alarme de abertura da porta, seleccione e desmarque o modo de férias.

LOCK: bloquear e desbloquear

1.2 Demonstração de LED

1. Mostrar a temperatura predefinida no visor
2. Ícone do super modo
3. Ícone do modo de férias
4. Ícone de fechar e abrir

2.0 Ilustração dos botões

Todos os botões são válidos apenas no estado desbloqueado. Todos os botões são válidos apenas no estado desbloqueado.

Bip curto após cada toque dos botões.

Interação do utilizador

2.1 FRIDGE: Controlar a temperatura do aparelho

Válido apenas para o modo definido pelo utilizador. Siga os métodos abaixo para desmarcar o modo super e o modo férias e então o modo definido pelo utilizador é selecionado.

2.2 SUPER: Selecionar e desmarcar o super modo

Pressione o botão "SUPER" para selecionar o modo super. Após o ícone do modo super piscar durante 5 segundos, o modo super é selecionado.

Quando o modo super é selecionado, a luz do ícone do modo super acede, e a janela de demonstração mostrará 2 C. No modo super, ao tocar no botão "FRIDGE", o ícone do modo super piscará 3 vezes, mas a temperatura do frigorífico não pode ser alterada.

Para sair do modo super.

- Pressione o botão "**SUPER**" para selecionar o modo super.

- Ou após 3 horas de modo super sem operação adicional, o frigorífico pára automaticamente e entra na configuração anterior.

Alerta:

No modo super, o ruído do dispositivo pode ser ligeiramente mais alto do que o normal.

2.3 ALARM/VACATION: pare o alarme de abertura da porta, selecione e desmarque o modo de férias.

Toque brevemente no botão "**ALARM/VACATION**" para retirar o alarme da abertura da porta.

Toque no botão "**ALARM/VACATION**" durante 3 segundos para selecionar o modo de férias. Após o ícone do modo férias piscar durante 5 segundos, o modo férias é selecionado.

Quando o super modo é selecionado, a luz do ícone do super modo acende, e a janela de demonstração mostrará 17 °C. No modo de férias, o botão "**FRIDGE**" não responderá a nenhum toque.

Ao tocar brevemente no botão "**SUPER**" pode sair do modo de férias e entrar no modo super.

Toque no botão "**ALARM/VACATION**" durante 3 segundos para desativar o modo de férias.

2.4 LOCK: Fechar e abrir

toque no botão "**LOCK**" durante 3 segundos para desligar o painel de controlo, e o ícone de fechar

e abrir será: 

No estado fechado, ao tocar em qualquer botão, o ícone de fechar e abrir irá piscar 3 vezes

pressione o botão "**LOCK**" durante 3 segundos para abrir o painel de controlo, então o ícone de fechar e abrir será exibido: 

No estado aberto, todos os botões são válidos.

Se não houver nenhuma operação durante 25 segundos, o painel de controlo fecha automaticamente.

3.0 Alarme de porta aberta

Se a porta for mantida aberta durante mais de 90 segundos, o alarme de porta aberta irá soar.

Feche a porta para retirar o alarme.

Ou pressione suavemente o botão "**ALARM/VACATION**" para remover o alarme.

Uso diário

Primeira utilização

Limpeza do interior

Antes de usar o aparelho pela primeira vez, limpe o interior e todos os acessórios internos com água morna e sabão neutro, a fim de remover o odor típico de um artigo novo, e depois seque bem.

Importante: Não utilize detergentes ou pós abrasivos, que podem causar danos.

- Ajuste os pés ajustáveis do aparelho para mantê-lo estável.
Para a primeira utilização, ligue o aparelho 2-3 horas antes de colocar os alimentos.

Uso diário

Coloque alimentos diferentes em compartimentos diferentes de acordo com a tabela abaixo.

Coloque diferentes alimentos nos diferentes compartimentos correspondentes de acordo com a seguinte tabela

Compartimento do frigorífico	Tipo de alimento
Porta ou prateleiras do compartimento frigorífico	- Alimentos com conservantes naturais, como marmeladas, sumos, bebidas, condimentos. - Não armazenar alimentos perecíveis
Compartimento para legumes (caixa para saladas)	- As frutas, ervas e legumes devem ser colocados separados no compartimento para legumes. - Não armazenar bananas, cebolas, batatas ou alhos no frigorífico.
Frigorífico Fresh box inferior (caixa/gaveta)	Carne crua, frango, peixe (para armazenamento a curto prazo)
Prateleira do frigorífico – intermédia	Produtos lácteos, ovos
Prateleira do frigorífico – superior	Alimentos que não necessitam de cozedura, tal como alimentos prontos para comer, carnes frias, restos

Por favor note: este frigorífico não é adequado para produtos congelados

Prateleiras móveis de acessórios

Nas paredes do frigorífico os aparelhos estão equipados com patilhas, portanto as prateleiras podem ser colocadas como desejar.

Instalar a prateleira da porta

As prateleiras das portas podem ser desmontadas para limpeza. Para fazer a desmontagem proceda da seguinte forma: puxe gradualmente a prateleira na direção das setas até ficar livre, após a limpeza, reposicioná-la.

A prateleira da porta pode ser removida para limpeza. Desmonte como abaixo: puxe gradualmente a prateleira na direção da seta até que ela seja solta, depois de limpa, reposicione-a.

Ajuste a humidade da gaveta dos legumes

Baixa humidade: mover o botão para a esquerda
Humidade elevada: mover o botão para a direita

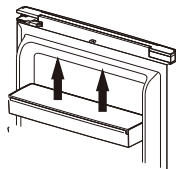
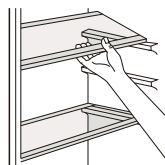

CONTROLO DA HUMIDADE

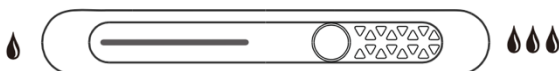

Uso diário

Dicas úteis

Dicas para congelar

Para o ajudar a tirar o máximo partido do processo de congelação, aqui estão algumas dicas úteis:

- * a quantidade máxima de alimentos que podem ser congelados em 24 horas está indicada nas especificações.
- * o processo de descongelação demora 24 horas. Nenhum alimento a ser congelado deve ser adicionado durante este período;
- * congelar apenas alimentos de qualidade, frescos e lavados;
- * preparar os alimentos em pequenas porções para permitir o seu congelamento rápido e completo e depois descongelar apenas a quantidade necessária;
- * envolver os alimentos em folha de alumínio ou película aderente e certificar-se de que as embalagens estão herméticas;
- * não permitir que alimentos frescos e não congelados entrem em contacto com alimentos já congelados, a fim de evitar o aumento da temperatura destes últimos;
- * os alimentos magros mantêm-se melhores e por mais tempo do que os alimentos com maior teor de gordura;
 - o sal reduz o tempo de armazenamento dos alimentos;
- * os alimentos magros conservam-se melhor e, portanto, mais tempo do que os gordos; o sal reduz o tempo de armazenamento dos alimentos;
- * o gelo, se consumido imediatamente após a remoção do compartimento do congelador, pode causar queimaduras na pele;
- * É aconselhável indicar a data de congelamento em cada pacote individual para registar o tempo de armazenamento e a sua validade.

Dicas para o armazenamento de alimentos congelados

Para obter o melhor desempenho deste aparelho, deve ser assegurado que os alimentos congelados comercialmente foram devidamente conservados pelo vendedor;

assegure-se que os alimentos congelados são transferidos da loja para o congelador no mais curto espaço de tempo possível;

não abra a porta frequentemente ou nem a deixe aberta durante mais tempo do que o necessário; uma vez descongelada, a comida deteriora-se rapidamente e não pode ser recongelada.

Não exceda o prazo de validade indicado pelo fabricante dos alimentos.

Dicas para a refrigeração de alimentos frescos

Para obter um melhor rendimento:

* Não armazenar alimentos quentes ou líquidos que evaporem no frigorífico. * Cobrir ou embrulhar os alimentos, especialmente se estes tiverem um sabor forte. Dicas para refrigeração

Dicas úteis:

- * Feita (todos os tipos): Embrulhe em sacos de plástico e coloque em prateleiras de vidro por cima da gaveta dos legumes.
- * Para sua segurança, armazene desta forma por um ou dois dias, no máximo.

Uso diário

- * Alimentos cozinhados, pratos frios, etc.: cubra-os e coloque-os em qualquer prateleira.
- * Frutas e legumes: devem ser cuidadosamente limpos e colocados nas gavetas especiais.
- * Manteiga e queijo: devem ser colocados em recipientes especiais herméticos ou embrulhados em folhas ou sacos de plástico para remover o máximo de ar possível.
- * Garrafa de leite: deve ter uma tampa e ser guardada nas prateleiras das portas.
- * Bananas, batatas, cebolas e alho não devem ser guardados no frigorífico, a menos que sejam embalados.

Limpeza

Por razões higiénicas, o interior do frigorífico, incluindo os acessórios interiores, deve ser limpo regularmente.

Cuidado! Desligue o cabo de alimentação durante a limpeza, pois existe o risco de choque elétrico. Antes de limpar, desligue o aparelho e retire a ficha da rede elétrica, ou desligue o interruptor ou o fusível. Não limpe o eletrodoméstico com um aparelho de limpeza a vapor. A humidade pode acumular-se nos componentes elétricos, criando um risco de choque elétrico. Os vapores quentes podem causar danos às peças de plástico. O eletrodoméstico deve estar seco antes de poder ser usado novamente.

Importante! Os óleos etéreos e solventes orgânicos podem deformar as peças plásticas, por exemplo, sumo de limão ou sumo de casca de laranja, ácido butírico, limpadores que contêm ácido acético.

- * Não permita que essas substâncias entrem em contacto com as peças do eletrodoméstico.
- * Não use produtos de limpeza abrasivos.
- * Retire os alimentos do congelador. Guarde-os num local frio e bem coberto.
- * Desligue a arca congeladora e desligue o cabo de energia, ou desligue ou remova o disjuntor de fusível.
- * Limpe o eletrodoméstico e os acessórios interiores com um pano húmido. Após a limpeza, enxaguar e secar.
- * Depois de tudo estar seco, volte a colocar a arca congeladora em funcionamento.

Substituição da lâmpada

A lâmpada interior é do tipo LED.

Para substituir a lâmpada, deve contactar um técnico qualificado.

Uso diário

Resolução de problemas

! **Cuidado!** Antes da resolução de problemas, desligue o cabo de alimentação. Apenas um electricista qualificado ou uma pessoa competente pode resolver os problemas que não estão especificados neste manual.

Importante! A arca congeladora emite algum ruído durante o uso normal (compressor, circulação do frio)

Problema	Causa possível	Solução
A arca congeladora não funciona	O cabo de alimentação está desligado ou solto	Insira o cabo de alimentação.
	Um fusível queimou ou está com defeito.	Verifique o fusível e substitua-o, se necessário.
	A tomada está avariada.	Tais falhas devem ser corrigidas por um electricista.
A arca congeladora arrefece ou congela em demasia	A temperatura está muito fria ou a arca congeladora está no modo SUPER .	Ajuste o regulador de temperatura para temperaturas temporariamente mais altas.
Os alimentos não estão suficientemente congelados.	A temperatura não está devidamente ajustada.	Consulte a secção inicial sobre Configuração de temperatura.
	A porta foi mantida aberta durante um longo período de tempo.	Abra a porta apenas quando necessário
	Colocou uma grande quantidade de comida quente na arca congeladora nas últimas 24 horas.	Ajuste temporariamente o regulador de temperatura para uma configuração mais fria.
Grande acumulação de gelo pesado na vedação da porta.	O frigorífico está perto de uma fonte de calor.	Consulte a secção do local de instalação.
	A vedação da porta não é hermética.	Seque cuidadosamente as secções gotejantes da vedação da porta com um secador de cabelo (ar frio). Ao mesmo tempo, molde a vedação da porta aquecida à mão para que fique bem assente.
Ruídos inusitados	A arca congeladora não está nivelada.	Reajuste os pés.
	O frigorífico está a tocar na parede ou noutros objetos.	Mova a arca congeladora com cuidado.
	Um componente, por exemplo, um tubo, na parte traseira do frigorífico está a tocar noutra parte do frigorífico ou na parede.	Se necessário, corra cuidadosamente o componente.

Se voltar a acontecer, contacte o Centro de Serviço.

Anexo ao manual de instruções

As funções mencionadas abaixo não são adequadas para todos os modelos, este folheto é apenas uma referência.

Esta lista fornece todos os requisitos de design ecológico (de acordo com o regulamento (UE) 2019/2019 sobre design ecológico e o regulamento (UE) 2019/2016 sobre rotulagem energética, se esses requisitos forem aplicáveis ao seu produto.

Este refrigerador não foi projetado para ser integrado em uma peça de mobília, a menos que indicado de outra forma no manual de instruções.

Gavetas, cestos e prateleiras devem ser mantidos em suas posições atuais, a menos que especificado de outra forma neste documento.

As portas e tampas do refrigerador devem ser removidas antes do descarte, para evitar que crianças ou animais fiquem presos no interior.

Configurações recomendadas:

Geladeira: +4 °C

Freezer: -18 °C

CONGELAMENTO RÁPIDO

Recomenda-se usar esta função ao colocar uma grande quantidade de alimentos para congelar no congelador. 24 horas antes de congelar alimentos frescos, pressione o botão "Fast Freeze" para ativar a função de congelamento rápido. Quando esta função é ativada, o indicador "Fast Freeze" acende. Decorridas as 24 horas, coloque os alimentos a congelar no congelador. Esta função é desativada automaticamente após 72 horas; Também pode ser desativado manualmente pressionando o botão "Fast Freeze".

RESFRIAMENTO RÁPIDO

Com a função de resfriamento rápido, é possível aumentar a capacidade de resfriamento do refrigerador. Recomenda-se usar esta função ao colocar uma grande quantidade de alimentos no refrigerador. Para ativar a função de resfriamento rápido, pressione o botão "Fast Cool". Quando esta função é ativada, o indicador "Fast Cool" acende. Esta função é desativada automaticamente após 6 horas; Também pode ser desativado manualmente pressionando o botão "Fast Cool".

Como armazenar alimentos:

Para evitar o desperdício de alimentos, consulte os tempos e

configurações de armazenamento recomendados:

Geladeira: Alimentos diferentes, especialmente frutas e vegetais, têm diferentes temperaturas de armazenamento. O tempo de armazenamento é de 1-3 dias (com configuração de temperatura "média").

Congelador: 1 semana (configuração de temperatura: Min) 1 mês (configuração de temperatura: Max)

Para otimizar a velocidade de congelamento e obter mais espaço de armazenamento, o freezer pode ser usado sem as gavetas embutidas.

A quantidade de alimentos frescos que podem ser congelados em um determinado período de tempo está indicada na placa de dados. Os limites de carga são determinados por cestos, gavetas, prateleiras, etc. Certifique-se de que esses componentes podem ser facilmente fechados após inserir os alimentos.

Para evitar desperdício de alimentos, consulte o manual do usuário para saber os tempos e configurações de armazenamento recomendados.

Informações sobre o modelo podem ser obtidas digitalizando o código QR impresso na etiqueta de energia.

Esta etiqueta também inclui o identificador do modelo, que pode ser usado para consultar o portal de registro em:

<https://eprel.ec.europa.eu>

Este produto contém uma fonte de luz de classe G de eficiência energética (se equipado).

Processo adequado de eliminação deste produto

Segundo a diretiva *Waste of Electrical and Electronic Equipment (WEEE)*, os resíduos WEEE devem ser recolhidos e tratados separadamente. Se, no futuro, necessitar de se desfazer deste produto, NÃO o coloque no lixo doméstico, envie-o para os pontos de recolha WEEE se existirem.

Marca	Corbero
Modelo	CCLH18524NFW / CCLH18524NFX
Classe de eficiência energética	D
Certificação	CE CB GS/ERP
Consumo anual de energia	94 kWh/anno
Volume líquido refrigerador	359L
Volume líquido congelador	-L
Não. de estrelas	-
Sistema de descongelação	No-Frost
Autonomia para apagar	-min
Capacidade de congelação	-kg/24h
Classe climática	SN,N,ST
Nível de ruído	40dB
Dimensões totais	595x650x1850 mm
Tensão nominal	220-240V
Corrente nominal	0.75A

CERTIFICADO DE GARANTÍA

Imprescindible la presentación de la factura de compra acompañada del presente certificado de garantía.

Riesgos cubiertos.

Este aparato está garantizado contra cualquier defecto de funcionamiento, siempre que se destine a uso doméstico, procediéndose a su reparación dentro del plazo de garantía y sólo por la red de SAT autorizados.

Nuestros electrodomésticos Corberó cuentan con la garantía legal del fabricante que cubre cualquier avería o defecto durante 36 meses, desde su fecha factura de 1 de enero del 2022. En caso de que fuera necesario, nosotros nos ocupamos de cualquier posible incidencia siempre que se deba a un componente defectuoso o fallo de fabricación.

Excepciones de garantía.

- Que la fecha del certificado no coincida con la fecha de venta de la factura original.
- Averías producidas por golpe, por caída o cualquier otra causa de fuerza mayor.
- Si el aparato ha sido manipulado por personal no autorizado.
- Las averías producidas o derivadas como consecuencia de un uso inadecuado, por defectos de instalación, por introducir modificaciones en el aparato que alteren su funcionamiento.
- Puestas en marcha, mantenimiento, limpiezas, componentes sujetos a desgaste, lámparas, piezas estéticas, oxidaciones, plásticos, gomas, carcasas y cristales.
- Los hornos microondas (a excepción de los integrables) y los hornos sobremesa en el caso de cualquier incidencia de funcionamiento, deben de llevarse al servicio técnico más próximo por parte del cliente. No se recogen ni reparan en el domicilio.
- Garantía termos eléctricos. Garantía de 3 años incluyendo los costes de desplazamiento y mano de obra que correspondan de la reparación del producto, debiendo tener un mantenimiento una vez cada 12 meses. Especialmente si Ud. ha instalado un aparato a gas, tenga presente como titular de la instalación, la obligatoriedad de realizar una revisión completa de los equipos, (según Real Decreto 238 / 2013, del 5 abril. RITE. IT3, M. Lo termos eléctricos y calderas que incluyen depósitos acumuladores de agua caliente, para que se aplique la prestación de la Garantía, es obligatorio que el ánodo de magnesio esté operativo y que realice la función de protección adecuadamente. Para ello es recomendable que el ánodo se revise bianualmente por el Servicio Oficial y sea renovado cuando fuera necesario. Periodicidad que deberá ser anual en aquellas zonas con aguas críticas (contenido de CaCO₃ superiores a 200mg/L, es decir a partir de 20ºFH de dureza). Depósitos sin el correcto estado del ánodo de protección, no tienen la cobertura de la garantía. Independientemente del tipo de depósito o producto, todas las válvulas de sobrepresión de calefacción o a.c.s., deberán ser canalizadas para evitar daños en la vivienda por descargas de agua. La garantía del producto no asume los daños causados por la no canalización del agua derramada por esta válvula.
- Garantía de estufas de Pellets y Estufas de gas, necesario disponer de la acreditación de puesta en marcha del SAT oficial Corberó, para beneficiarse del servicio de garantía de 3 años.

“ESTAS EXCEPCIONES ANULAN LA GARANTÍA, SIENDO LA REPARACIÓN CON CARGO AL CLIENTE”

Periodo amparado en aparatos según ley de garantías en la venta de bienes de consumo Ley vigente es “RD 7/2021”

Servicio Técnico Oficial: 911 08 08 08

CERTIFICATE OF GUARANTEE

The presentation of the purchase invoice accompanied by this guarantee certificate is essential.

Covered Risks.

This appliance is guaranteed against any malfunction, provided that it is intended for domestic use, proceeding to its repair within the warranty period and only by the authorized SAT network.

Our Corberó appliances have the manufacturer's legal warranty that covers any breakdown or defect for 36 months, from the invoice date of January 1, 2022. If necessary, we take care of any possible incident whenever it is due to a defective component or manufacturing fault. Warranty Exceptions

Warranty Exceptions

- That the date of the certificate does not coincide with the date of sale of the original invoice.
- Faults produced by blow, by fall or any other cause of force majeure.
- If the device has been manipulated by unauthorized personnel.
- Faults produced or derived as a consequence of improper use, installation defects, or modifications to the device that alter its operation.
- Start-up, maintenance, cleaning, components subject to wear, lamps, aesthetic parts, oxidation, plastics, rubbers, housings and crystals.
- Microwave ovens (with the exception of built-in ones) and tabletop ovens in the event of any incident of operation, they must be taken to the nearest technical service by the customer. They are not collected or repaired at home.
- Electric thermos guarantee. 3-year warranty including travel and labor costs that correspond to the repair of the product, having to have maintenance once every 12 months. Especially if you have installed a gas appliance, keep in mind as the owner of the installation, the obligation to carry out a complete review of the equipment, (according to Royal Decree 238 / 2013, of April 5. RITE. IT3, M. Lo thermos electrical and boilers that include hot water storage tanks, for the benefit of the Guarantee to apply, it is mandatory that the magnesium anode is operational and that it performs the protection function adequately. For this, it is recommended that the anode be checked biannually by the Official Service and is renewed when necessary. Periodicity that must be annual in those areas with critical waters (CaCO₃ content greater than 200mg/L, that is, from 20°FH of hardness) Deposits without the correct state of the protection anode are not covered by the warranty. Regardless of the type of tank or product, all heating or DHW overpressure valves must be channeled to avoid damage and in the house due to water discharges. The product warranty does not cover damages caused by not channeling the water spilled by this valve.
- Guarantee of pellet stoves, Gas Stoves, it is necessary to have the start-up accreditation from Corberó SAT, to benefit from the 3-year guarantee service.

"THESE EXCEPTIONS VOID THE WARRANTY, THE REPAIR BEING CHARGED TO THE CUSTOMER"

Period covered in devices according to the law of guarantees in the sale of consumer goods Current law is "RD 7/2021"

Official Technical Service: 911 08 08 08

Hours of operation Monday to Friday from 9h00 a 19h00. Telephone contact_ 911 08 08 08 Contact email_ info@corbero.es web_ www.corbero.es

Official Technical Service Address_Vidal i Ribes 8-10 08950 Esplugues de Llobregat Barcelona

CERTIFICADO DE GARANTIA

A apresentação da factura de compra acompanhada deste certificado de garantia é indispensável.

Riscos cobertos.

Este aparelho está garantido contra qualquer avaria, desde que se destine ao uso doméstico, reparando-o dentro do período de garantia e apenas pela rede SAT autorizada.

Nossos eletrodomésticos Corberó têm garantia legal do fabricante que cobre qualquer avaria ou defeito por 36 meses, a partir da data da fatura de 1º de janeiro de 2022. Se necessário, cuidamos de qualquer eventual incidente desde que seja devido a um componente ou fabricação defeituosa.

Exceções de garantia.

- Que a data do certificado não coincida com a data de venda da fatura original.
- Avarias causadas por pancadas, quedas ou qualquer outra causa de força maior.
- Se o dispositivo foi adulterado por pessoal não autorizado.
- Avarias produzidas ou derivadas como resultado de uso indevido, defeitos de instalação, fazendo alterações no dispositivo que alteram seu funcionamento.
- Comissionamento, manutenção, limpeza, componentes sujeitos a desgaste, lâmpadas, peças estéticas, oxidação, plásticos, borrachas, invólucros e vidros.
- Fornos de microondas (exceto os embutidos) e fornos de mesa em caso de qualquer incidência de operação, devem ser levados ao serviço técnico mais próximo pelo cliente. Eles não são recolhidos ou reparados em casa.
- Garantia térmica elétrica. Garantia de 3 anos incluindo despesas de deslocação e mão-de-obra que correspondam à reparação do produto, devendo ter manutenção a cada 12 meses. Especialmente se instalou um aparelho a gás, tenha em atenção como proprietário da instalação, a obrigação de realizar uma revisão completa do equipamento, (de acordo com o Decreto-Lei n.º 84/2021. Lo termos eléctricos e caldeiras que incluam acumuladores de água quente, para o benefício da Garantia a aplicar, é obrigatório que o ânodo de magnésio esteja operacional e que desempenhe a função de protecção de forma adequada. ser verificado a cada dois anos no Serviço Oficial e renovado quando necessário. Periodicidade que deve ser anual nas áreas com águas críticas (teor de CaCO3 superior a 200mg/L, ou seja, a partir de 20°FH de dureza) Depósitos sem o estado correto do ânodo de protecção não estão cobertos pela garantia Independentemente do tipo de tanque ou produto, todas as válvulas de aquecimento ou de sobrepresão de água quente sanitária devem ser canalizadas para evitar danos e na casa devido a descargas de água. A garantia do produto não cobre danos causados pela não canalização da água derramada por esta válvula. Garantia das estufas a Pellets, Fogões a gás, é necessário ter a acreditação de arranque do oficial Corberó SAT, para beneficiar do serviço de garantia de 3 anos.

“ESTAS EXCEÇÕES ANULAM A GARANTIA, SENDO A REPARAÇÃO POR CONTA DO CLIENTE.” Período

abrangido em dispositivos de acordo com a lei de garantias na venda de bens de consumo A lei atual é "Decreto-Lei n.º 84/2021"

Serviço Técnico Oficial: 351 225 191 300